



浙江农信

海盐农商银行

HAIYAN RURAL COMMERCIAL BANK

# 2025年度报告

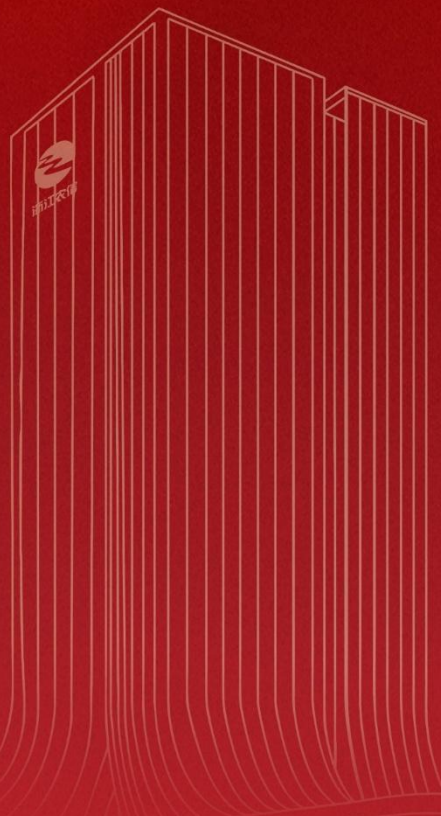

 浙江农信  
海盐农商银行  
HAIYAN RURAL COMMERCIAL BANK

浙江海盐农村商业银行股份有限公司  
Zhejiang Haiyan Rural Commercial Bank Co., Ltd.

# 目录

---

第一节	重要提示.....	1
第二节	基本情况简介.....	2
第三节	董事长致辞.....	6
第四节	会计数据和财务指标摘要.....	9
第五节	党建工作情况.....	9
第六节	管理层讨论与分析.....	14
	一、总体经营情况分析.....	14
	二、财务报表分析.....	14
	三、经营中关注的重点问题.....	15
	四、业务综述.....	19
	五、风险管理.....	27
	六、公司未来发展展望.....	37
第七节	公司治理.....	37
第八节	股本变动及股东情况.....	77
第九节	董事会报告.....	89
第十节	监事会报告.....	95
第十一节	年度重大事项.....	97
第十二节	环境和社会责任.....	100
第十三节	监管关注事项.....	106
第十四节	财务报告.....	109
第十五节	备查文件目录.....	110

## 第一节 重要提示

---

1. 本公司董事会及董事保证本报告所载资料不存在任何虚假记载、误导性陈述或者重大遗漏，并对其内容的真实性、准确性和完整性承担个别及连带责任。

2. 本公司第三届董事会第十一次正式会议于 2026 年 4 月 7 日发出会议通知并在规定期限内及时将本次会议资料送达全体董事审议。公司全体董事审议通过了《浙江海盐农村商业银行股份有限公司 2025 年年度报告》及其摘要。董事长卢启祥先生主持会议。本次会议应到董事 14 人，实到董事 14 人，有效表决票 14 票，监事会 7 名监事列席了会议。会议的召开符合《中华人民共和国公司法》和《浙江海盐农村商业银行股份有限公司章程》的有关规定。

3. 经董事会审议的报告期利润分配预案：

以本公司 2025 年末总股本 546,470,559 股为基数，向登记在册的全体股东每 10 股派送股利 0.6 元人民币（含税）。其中：每 10 股派送红股 0.1 股（含税），每 10 股派发现金股利 0.5 元人民币（含税）。本次利润分配预案尚需提交年度股东大会审议。

具体内容详见“第九节 董事会报告”。

4. 本公司 2025 年度按《企业会计准则》编制的财务报告经浙江同方会计师事务所有限公司进行了审计，并出具了标准无保留意见的审计报告。

5. 公司董事长卢启祥、行长俞沉、分管财务工作副行长戴美卯、计划财务部负责人方鑫涛保证年度报告中财务会计报告的真实、准确、完整。

6. 公司不存在被大股东及其关联方非经营性占用资金情况。

7. 公司不存在违反规定决策程序对外提供担保的情况。

8. 重大风险提示：本公司已在本报告中描述对本公司未来发展战略和经营目标的实现产生不利影响的风险，敬请查阅“第六节 管理层讨论与分析——五、风险管理”中关于风险的相关内容。

## 第二节 基本情况简介

---

一、法定中文名称：浙江海盐农村商业银行股份有限公司

（中文简称：海盐农商银行）

法定英文名称：Zhejiang Haiyan Rural Commercial Bank Company Limited

（英文简称：Haiyan Rural Commercial Bank 或 HYRCB）

二、注册资本：546,470,559.00 元

三、注册地址：浙江省嘉兴市海盐县武原街道盐北东路 1177 号

四、办公地址：海融大厦（浙江省嘉兴市海盐县武原街道盐北东路 1177 号）

五、邮政编码：314300

六、成立日期：1993 年 11 月 18 日

七、统一社会信用代码：91330424254846268L

八、金融许可证机构编码：B1504H333040001

九、公司网址：www.hybank.cn

十、电子信箱：lmc\_hy@zjrbcu.com

十一、经营范围：吸收公众存款；发放短期、中期和长期贷款；办理国内结算业务；办理票据承兑、贴现；代理发行、代理兑付、承销政府债券；买卖政府债券、金融债券；从事同业拆借；从事银行卡业务；代理收付款项及代理保险业务；提供保管箱服务；（以上业务不含外汇业务）；从事外汇存款，外汇贷款，外汇汇款，国际结算，外汇拆借，资信调查、咨询和见证业务；经外汇管理机关批准的结汇、售汇业务；经中国银行业监督管理机构批准的其他业务（凭金融许可证经营）。

十二、法定代表人：卢启祥

十三、主要股东及其持股情况：嘉兴和顺农业发展有限公司，与其关联方及其控股股东、一致行动人、实际控制人、最终受益人合计持有公司股份 2938.49 万股，持股比例 5.38%；海盐宏凌制衣有限公司，与其关联方及其控股股东、一致行动人、实际控制人、最终受益人合计持有公司股份 2737.10 万股，持股比例 5.01%；浙江欣兴

工具股份有限公司，与其关联方及其控股股东、一致行动人、实际控制人、最终受益人合计持有公司股份 2737.10 万股，持股比例 5.01%。

#### 十四、营业机构

报告期末，除总行营业部外，下设武原支行等 12 家支行，城东支行、城西支行、开发区支行 3 家二级支行和勤俭南路分理处等 15 家分理处。

浙江海盐农村商业银行股份有限公司营业机构名录

序号	机构名称	地 址	邮编
1	浙江海盐农村商业银行股份有限公司	浙江省嘉兴市海盐县武原街道盐北东路 1177 号	314300
2	浙江海盐农村商业银行股份有限公司武原支行	浙江省嘉兴市海盐县武原街道新桥北路 127 号	314300
3	浙江海盐农村商业银行股份有限公司富亨支行	浙江省嘉兴市海盐县武原街道百尺南路 267-279 号	314300
4	浙江海盐农村商业银行股份有限公司于城支行	浙江省嘉兴市海盐县于城镇于中路 555 号	314308
5	浙江海盐农村商业银行股份有限公司沈荡支行	浙江省嘉兴市海盐县沈荡镇永庆东路 420 号	314311
6	浙江海盐农村商业银行股份有限公司百步支行	浙江省嘉兴市海盐县百步镇盐湖路 16 号	314312
7	浙江海盐农村商业银行股份有限公司横港支行	浙江省嘉兴市海盐县百步镇屯桥路 1699 号 101 室、201-215 室	314313
8	浙江海盐农村商业银行股份有限公司澉浦支行	浙江省嘉兴市海盐县澉浦镇六里翠屏路 76 号	314301
9	浙江海盐农村商业银行股份有限公司秦山支行	浙江省嘉兴市海盐县秦山街道兴安路 522、524、526、528 号庆丰农贸市场商业楼	314303
10	浙江海盐农村商业银行股份有限公司西塘桥支行	浙江省嘉兴市海盐县西塘桥街道姚家路 269 号	314305
11	浙江海盐农村商业银行股份有限公司元通支行	浙江省嘉兴市海盐县元通街道盐嘉路 19 号	314317
12	浙江海盐农村商业银行股份有限公司通元支行	浙江省嘉兴市海盐县通元镇兴园路 183 号	314306
13	浙江海盐农村商业银行股份有限公司望海支行	浙江省嘉兴市海盐县武原街道长安北路 1518 号	314317
14	浙江海盐农村商业银行股份有限公司城西支行	浙江省嘉兴市海盐县武原街道枣园西路 176 号一层	314300
15	浙江海盐农村商业银行股份有限公司城东支行	浙江省嘉兴市海盐县武原街道枣园东路 33-12 至 33-17 号	314300
16	浙江海盐农村商业银行股份有限公司开发区支行	浙江省嘉兴市海盐县经济开发区大桥新区泾海路 535 号大桥港湾花苑 40 幢 S07	314304
17	浙江海盐农村商业银行股份有限公司城北分理处	浙江省嘉兴市海盐县武原街道长安北路 533 号人才小区 1、2 幢 101 室	314300
18	浙江海盐农村商业银行股份有限公司勤俭南路分理处	浙江省嘉兴市海盐县武原街道勤俭南路 151 号	314300
19	浙江海盐农村商业银行股份有限公司武原支行朝圣桥分理处	浙江省嘉兴市海盐县武原街道朝阳西路 170 号	314300

20	浙江海盐农村商业银行股份有限公司武原支行光明分理处	浙江省嘉兴市海盐县武原街道硖盐公路南环段85号	314300
21	浙江海盐农村商业银行股份有限公司于城支行三联分理处	浙江省嘉兴市海盐县于城镇于顺路51、53号	314308
22	浙江海盐农村商业银行股份有限公司沈荡支行齐家分理处	浙江省嘉兴市海盐县沈荡镇齐家振兴路59号	314311
23	浙江海盐农村商业银行股份有限公司沈荡支行镇中分理处	浙江省嘉兴市海盐县沈荡镇宋坡东路203号	314311
24	浙江海盐农村商业银行股份有限公司横港支行五丰分理处	浙江省嘉兴市海盐县百步镇五丰村左家木桥49号	314313
25	浙江海盐农村商业银行股份有限公司百步支行中心分理处	浙江省嘉兴市海盐县百步镇通汇路122号101室	314312
26	浙江海盐农村商业银行股份有限公司澉浦支行新市镇分理处	浙江省嘉兴市海盐县澉浦镇南浦路503号	314302
27	浙江海盐农村商业银行股份有限公司秦山支行官堂分理处	浙江省嘉兴市海盐县秦山街道落许公路2475号	314303
28	浙江海盐农村商业银行股份有限公司秦山支行核电城分理处	浙江省嘉兴市海盐县秦山街道长丰西路149号	314303
29	浙江海盐农村商业银行股份有限公司西塘桥支行大桥新区分理处	浙江省嘉兴市海盐县西塘桥街道中乐路中皇里	314305
30	浙江海盐农村商业银行股份有限公司通元支行石泉分理处	浙江省嘉兴市海盐县通元镇石泉集镇盐石路35号	314307
31	浙江海盐农村商业银行股份有限公司通元支行镇中分理处	浙江省嘉兴市海盐县通元镇东郊路102号	314306

## 十五、企业文化

《智悦文化理念体系》（国作登字-2017-A-00467630）。

企业愿景：**智金融 悦万家**（商标注册号 25369180）

企业使命：**银通三农 信益大众**

企业精神：**善学敬业 务实进取 愉悦共济**

核心价值观：**普惠至诚 稳健高效**

企业伦理：**诚信 创富 善哺 感恩**

行业作风：**热忱 严谨 笃行 负责**

市场理念：**扎根本土 深耕三农 扶助小微**

决策理念：**科学创造效益 众智成就大业 远见铸就百年**

风控理念：**做小做散 科学精细 全面管理**

合规理念：**持续规整 防微杜渐**

服务理念：**愉悦创造价值**

## 十六、年度信用评级

1. 评级公司：东方金诚国际信用评估有限公司。

2. 信用评级：主体评级为 AA-，评级展望为稳定。

十七、股权托管机构：浙江农信股权托管服务中心

十八、客服热线和投诉电话：96596；400-8896596

十九、聘请的会计师事务所名称：浙江同方会计师事务所有限公司

二十、法律顾问：浙江海威特律师事务所

二十一、信息披露载体及备置地点

1. 登载年度报告的网站：智悦银行（[www.hybank.cn](http://www.hybank.cn)）

2. 年度报告备置地点：公司董事会办公室

二十二、董事会秘书：梁敏超

联系电话：0573-86113391

电子信箱：[lmc\\_hy@zjrcu.com](mailto:lmc_hy@zjrcu.com)

办公地址：海融大厦 1706 室（浙江省嘉兴市海盐县武原街道盐北东路  
1177 号）

### 第三节 董事长致辞

---



## 董事长致辞

2025 年，是“十四五”规划圆满收官之年，也是金融服务实体经济提质增效的攻坚之年。这一年，在浙江农商联合银行党委的正确领导下，在海盐县委、县政府的关心支持下，在人民银行、金融监管机构的指导下，在广大客户的信赖互助下，海盐农商银行凝心聚力、笃定前行，用金融“活水”精准灌溉地方沃土。

这一年，我们坚持党建引领，让金融服务更有温度。与 200 余家党建共建单位携手并肩，持续深化“党建+金融”服务模式，用心用情为群众办实事、解难题。推动“爱心卡”服务网络覆盖至 58 家爱心助餐点，累计激活爱心卡超 3.4 万张；扎实推进助学贷款，助力 131 名海盐学子圆梦大学；积极践行社会责任，开展爱心捐款、无偿献血、夏日送清凉等公益活动，向海盐县慈善总会冠名捐赠 500 万元，组织干部员工捐款 44171 元、无偿献血 5600 毫升，以实际行动诠释金融为民的初心使命。

这一年，我们根植“三农”沃土，为乡村振兴注入动力。以“财政支持+金融扶持”双轮驱动，运用“富村贷”“农富通”等特色产品，支持美丽乡村建设，推动村集体资源转化为发展资产。从稻虾共生的碧波千顷，到硕果累累的智慧果园，再到农旅一体的生态民宿，我们以脚步丈量乡村振兴，用金融力量焕新“盐邑”面貌，绘就美丽乡村新画卷。

这一年，我们与小微企业同心同行，助民营经济茁壮成长。持续深化小微园区“伙伴银行”机制，联合 15 个县级部门建立“产业对接+金融服务”协同机制，高效落实支持小微企业融资协调机制专项行动。创新推出“兴核贷”，累计向核电关联产业投放信贷资金 4.29 亿元，为县域产业升级注入“核动力”；落地全县首笔数据知识产权质押贷款，开辟“知产”变“资产”新路径；深化“筑巢育鹰”专项行动，以“小巨人贷”“工匠贷”等产品精准服务“专精特新”企业，为小微企业发展保驾护航。

这一年，我们赋能实体经济，促产业转型提质增效。设立科技金融特色支行，为科技型企业提供全周期、立体化金融服务；布局 2 个“原产地证书”自助打印服务点，助力打通单证服务便利化“最后一公里”；联合县商务局设立外贸企业融资

绿色通道，助力“盐邑智造”走向世界。聚焦县域块状经济，创新“订单贷”“设备贷”等金融产品，推动传统产业向智能化转型。

这一年，我们心系地方发展，积极彰显本土担当。积极响应“促消费、稳经济”政策号召，发放商超、餐饮消费券 9410 张，激发本地市场活力；持续加码普惠让利，全年落实个人贷款利率优惠 2325 户，企业贷款利率优惠 1398 户；推出“浙里幸福”小区治理系统，助力 33 个小区实现从“治理”到“智理”的跃升。我行年纳税额稳居全县银行业首位，获评 2024 年度海盐县十佳服务业企业，慈善捐赠五星级单位，以实际行动践行“海盐人民自己的银行”的承诺。

2026 年是“十五五”规划的开局之年，也是全面推进高质量发展的关键之年。海盐农商银行将始终以习近平新时代中国特色社会主义思想为指导，全面贯彻落实党的二十届四中全会精神，围绕中央经济工作会议部署，紧扣“稳中求进、提质增效”工作总基调，把构建完善“以客户为中心”的服务体系作为“一号工程”扎实推进，持续筑牢“农商姓党”的政治属性，坚守服务“三农”、服务民营小微、服务实体经济、服务海盐发展的初心，为海盐县经济社会高质量发展添砖加瓦。

党委书记 **卢启祥**

2026 年 4 月 29 日

## 第四节 会计数据和财务指标摘要

### 一、主要会计数据

#### (一) 资产负债表主要数据

单位：人民币万元/%

项目	2025年12月31日	2024年12月31日	增减额	增减率
(一) 总资产	4,559,677.05	4,443,920.74	115,756.31	2.60
发放贷款和垫款	2,646,423.02	2,614,213.39	32,209.63	1.23
金融资产	1,444,279.24	1,342,255.15	102,024.09	7.60
(二) 总负债	4,282,210.28	4,155,341.97	126,868.31	3.05
吸收存款	3,980,751.31	3,783,682.01	197,069.30	5.21
(三) 所有者权益	277,466.77	288,578.76	-11,111.99	-3.85
实收资本	54,647.06	54,647.06	0	0

#### (二) 利润表主要数据

单位：人民币万元/%

项目	2025年度	2024年度	增减额	增减率
(一) 营业收入	82,977.87	85,170.41	-2,192.54	-2.57
利息净收入	56,285.06	66,213.20	-9,928.14	-14.99
投资收益	29,405.64	16,446.97	12,958.67	78.79
其他收益	84.11	978.79	-894.68	-91.41
(二) 营业支出	74,086.31	55,755.39	18,330.92	32.88
业务及管理费	29,033.59	28,804.72	228.87	0.79
信用减值损失、资产减值损失	44,288.86	26,321.91	17,966.95	68.26
(三) 营业利润	8,891.56	29,415.01	-20,523.45	-69.77
(四) 利润总额	8,407.52	29,183.18	-20,775.66	-71.19
(五) 净利润	17,898.69	17,831.61	67.08	0.38

### 二、补充财务指标

### (一) 资产减值准备指标

单位：人民币万元

项 目	2025年度	2024年度
期初余额	80,092.24	101,820.78
报告期计提	44,288.84	26,321.92
本年核销/转回	41,625.58	53,165.06
本年转入	21,800.23	5,114.60
期末余额	104,555.73	80,092.24

### (二) 资本净额及资本充足率指标

单位：人民币万元/%

项 目	2025年度	2024年度
资本净额	374,246.02	385,901.45
核心一级资本净额	275,942.21	287,232.35
一级资本净额	275,942.21	287,232.35
风险加权资产	2,522,770.28	2,648,954.27
资本充足率	14.83	14.57
核心一级资本充足率	10.94	10.84
一级资本充足率	10.94	10.84

### (三) 盈利能力指标

单位：%

项目	2025年度	2024年度
平均总资产回报率	0.40	0.42
平均净资产收益率	6.32	6.42
平均股本收益率	32.75	32.95
年化净利差	1.25	1.54
年化净息差	1.31	1.64

## 第五节 党建工作情况

### 一、基本概况

公司坚持党建引领业务发展，推动党的领导深度嵌入法人治理、党建工作深度融入业务经营，切实提高党委“把方向、管大局、保落实”的能力和定力。现任党委书记卢启祥，党委副书记俞沉、党委委员戴纪中、党委委员、纪委书记汤民轶、党委委员戴美卯。至报告期末，共有中共党员 322 名。

### 二、主要工作情况

#### （一）从严落实党内制度

行党委始终坚持以党内法规制度为根本遵循，深入贯彻落实《中国共产党支部工作条例（试行）》《中国共产党国有企业基层组织工作条例（试行）》《关于新形势下党内政治生活的若干准则》等制度规定，把严的标准、严的要求贯穿党内政治生活全过程。严格执行谈心谈话、民主生活会、组织生活会、民主评议党员、“三会一课”、主题党日等基本制度，从严规范党内政治生活；总行党委班子成员严格落实双重组织生活制度，主动以普通党员身份参加所在党支部组织生活会，带头示范、以上率下。着力打造党风廉政建设责任共同体，制定行党委 2025 年度全面从严治党和党风廉政建设组织领导与责任分工，层层传导压力、逐级压实责任，全面签订全面从严治党责任书。坚持定期研究部署、系统推进落实，常态化召开全面从严治党和党风廉政建设工作会议，精准做好年度党建与纪检工作任务分解、责任细化，推动全面从严治党各项要求落地见效、常态长效。

#### （二）规范基层组织建设

紧扣年度党建工作部署，科学制定党建工作要点与工作计划，从严落实“第一议题”、重大决策前专题学习、党委前置研究讨论及“三重一大”决策清单等制度，以制度化规范化运行夯实党建工作基础。深化党支部标准化规范化建设，建强党员队伍，制定《海盐农商银行贯彻落实〈全国党员教育培训工作规划（2024-2028 年）〉的实施方案》，分级分类开展党员专题培训，持续提升党员队伍政治素养与履职能力。稳妥有序完成 10 家党支部委员补选工作，进一步配齐配强支部班子力量。严格执行组织生活各项制度，统筹落实党费收缴、党员发展等日常党务工作，推动党支部建设标准化规范化水平持续提升。定期组织基层党建工作督查评估，靶向整改短板弱项，推动基层党组织全面进步、全面过硬。坚持党建引领文化建设与典型培树，依托智悦先锋宣讲团传递党建好声音，常态化开展“两优一先”评选表彰，深挖宣传一线先进典型与高质量发展鲜活案例，以榜样力量凝聚干事创业合力。引导党员干部践行初心使命、

主动担当作为，涌现出勇救火情、帮助走失女童回家等一批暖心善举，相关正能量事迹全网传播量超 150 万次，充分展现基层党组织的凝聚力战斗力。

### **（三）做好党员发展工作**

坚持以《中国共产党章程》和《中国共产党发展党员工作细则》为指导，严把党员入口关、质量关，创新推行积分制评价体系，通过“一推一测一评”全程量化考核、排名竞争，重点吸纳 35 岁以下高知青年，优化队伍结构。严格按计划与程序培养，常态化谈心谈话、思想汇报、综合考察，报告期内新发展党员 6 人。加强对入党积极分子的培养教育，通过组织专题党课、红色教育基地参观等活动，提升其思想政治觉悟。建立动态管理机制，定期对入党积极分子队伍进行分析研判，及时调整优化培养方案。注重在业务骨干和青年员工中发掘优秀苗子，将政治素质过硬、业务能力突出的人员优先纳入发展计划，确保党员队伍始终保持生机活力。同时，强化对新发展党员的后续跟踪培养，确保思想不掉队、行动不落伍。

### **（四）扎实开展深入贯彻中央八项规定精神学习教育**

紧扣中央八项规定精神及“四风”突出问题，行党委高位统筹，制定方案、清单化推进学习教育工作。一是强化理论稳筑基，构建“党委带头学、支部紧跟学”的联动机制，依托“三会一课”等载体，学习教育期间，各支部累计开展交流 64 次、警示教育 17 场，切实推动理论武装入脑入心。二是分层分类全覆盖，聚焦年轻干部、新提拔干部、客户经理等关键群体，精准开展案例警示与导师授课，并融入“孝廉金”激励与家属“双向监督”等特色举措，打好廉政教育的“组合拳”。三是落实落细见行动，党委班子成员带头查摆问题，实行台账式销号整改，配套完善监督机制。紧盯违规吃喝等突出问题严肃治理，班子带头三令五申划出红线，推动全行上下形成做事更规矩的良好氛围。同时，坚持统筹结合，联动开展党建联建提升、最美窗口创建等 7 项专项行动，确保作风建设与中心工作同频共振。

### **（五）推动党建与业务深度融合**

坚持党对金融工作的全面领导，一是制定“农商先锋”行动方案，聚焦新质生产力培育、城乡融合发展、民生福祉提升三大领域，建立“党委统筹、支部联动、党员下沉”工作机制，推动党建与业务深度融合。二是深化党建联系点工作机制，压实党委班子“保落实”主体责任，班子成员下沉一线扎实开展“五个一”工作，重点紧盯联系支部的信贷投放、不良清收，以及提升客户服务等三个重点关注领域，带头攻坚克难。同时，督导支部以“农商先锋”行动为抓手，推动党建联建、党业联动、“一行一品”“一工坊一专员”等重点工作落地见效。三是深化党建联建提质增效，各党支部开展“一书记一项目，一党员一风采”活动，立项 215 个，按季跟踪评估，推动解决客户拓展、服务质效、风险防控等实际问题。全行开展“红色领航联建聚力”党

建联建提升行动，明确年度工作目标，已与 242 家单位签订党建联建协议，与全县乡镇（街道）、村（社区）实现党建联建全覆盖。

#### **（六）深化清廉银行建设**

始终把深化清廉银行建设作为护航高质量发展的重要保障，坚持在监督执纪上精准发力，在廉洁文化上深耕细作。一是做实做细监督方式。深化谈心谈话、廉政家访、述职述廉等监督方式，聚焦“一把手”和领导班子等“关键少数”，提升监督的经常性与有效性。创新推行“纪检+”监督模式，嵌入采购招标、经费管理、三方合作等重点领域，精准发现制度执行和管理漏洞，推动解决 3 类突出问题，制发监督建议书、提示单，同步开展案防排查、会风会纪等专项检查。二是坚持严管厚爱结合。规范问题线索处置，做到抓早抓小、防微杜渐。三是分层分类开展廉洁教育。制定年度教育清单，组织重要岗位人员赴法纪教育基地现场教学，为新员工上好“廉洁第一课”，开展家庭助廉、“孝廉”文化宣传等活动，编发廉洁合规文化手册。启动横港支行清廉金融文化特色支行建设，并开展“清廉印象指数”评价，发动员工与客户参与问卷评估，持续营造崇廉尚洁、风清气正的政治生态和文化氛围。

## 第六节 管理层讨论与分析

### 一、总体经营情况分析

报告期内，面对错综复杂的外部环境和银行业“三低一高”的严峻挑战，公司深入学习贯彻习近平总书记考察浙江重要讲话精神和对浙江农信的重要批示精神，坚决落实浙江农商联合银行年度工作会议及嘉兴管理部各项部署要求，紧紧锚定县委、县政府中心工作，聚焦“强基础、练内功、提质效”工作总基调，纵深推进“1261”高质量发展战略，在业务承压、风险防控压力加大的复杂局面中迎难而上、守正攻坚，全力稳住发展基本盘，持续夯实高质量发展根基，有力服务了县域经济社会发展大局，年内获评海盐县“六干争先”先进集体等荣誉。

1. 存款稳中有升，增幅有所趋缓。各项存款余额 3,877,754.54 万元，较 2024 年年末增加 204,403.48 万元，增幅 5.56%，其中储蓄存款余额 3,269,581.75 万元，较年初增加 215,034.99 万元，增幅 7.04%，活期存款余额 970,147.26 万元，较年初增加 25,292.61 万元，增幅 2.68%。各项存款市场份额 29.35%，较年初下降 1.61 个百分点，市场份额仍居全县银行业首位。

2. 信贷投放略有回升，个贷滑坡显著。各项贷款余额 2,745,562.74 万元，较 2024 年年末增加 59,478.84 万元，增幅 2.21%，一般贷款较年初下降 9,092.31 万元，降幅 0.36%。普惠型小微企业贷款增幅 0.3%，普惠型涉农贷款增幅 3.76%，均高于各项贷款增速。个贷余额 674,432.83 万元，较年初下降 30,089.78 万元，占各项贷款余额 24%，较年初下降 1.6 个百分点。国际业务结算量 17,747.20 万美元，同比增加 1,564.71 万美元。各项贷款市场份额 17.72%，较年初下降 1.37 个百分点，市场份额仍居全县银行业第一。

3. 资产质量总体稳定，资本保持充足。不良贷款余额 49,245.78 万元，较年初增加 14,943.75 万元，不良贷款率 1.79%，较年初增加 0.51 个百分点。贷款拨备覆盖率 209%，拨贷比 3.75%，资本充足率 14.83%，较年初上升 0.26 个百分点，核心一级资本充足率 10.94%，较年初上升 0.10 个百分点。

4. 经营效益保持平稳。营业净收入 82,977.87 元，拨备前利润 52,696.38 万元，同比下降 5.06%。实现净利润 1.79 亿元，同比增加 67 万元，同比增长 0.38%。成本收入比 34.99%，同比上升 1.17 个百分点。

5. 全年安全经营无事故，无重大违法违规案件。

## 二、财务报表分析

### (一) 利润表主要项分析

单位：人民币万元、%（下同）

项目	2025 年度	2024 年度	增减额	增减率
(一) 营业收入	82,977.87	85,170.41	-2,192.54	-2.57
利息净收入	56,285.06	66,213.20	-9,928.14	-14.99
手续费及佣金净收入	-136.66	-477.10	340.44	
投资收益	29,405.64	16,446.97	12,958.67	78.79
其他收益	84.11	978.79	-894.68	-91.41
(二) 营业支出	74,086.31	55,755.39	18,330.92	32.88
业务及管理费	29,033.59	28,804.72	228.87	0.79
信用减值损失、资产减值损失	44,288.86	26,321.91	17,966.95	68.26
(三) 营业利润	8,891.56	29,415.01	-20,523.45	-69.77
(四) 利润总额	8,407.52	29,183.18	-20,775.66	-71.19
(五) 净利润	17,898.69	17,831.61	67.08	0.38

报告期末，本公司营业收入 82,977.87 万元，较 2024 年减少 2,192.54 万元，降幅 2.57%，营业支出 74,086.31 万元，较 2024 年增加 18,330.92 万元，增幅 32.88%，营业利润 8,891.56 万元，较 2024 年减少 20,523.45 万元，降幅 69.77%，利润总额 8,407.52 万元，较 2024 年减少 20,775.66 万元，降幅 71.19%，净利润 17,898.69 万元，较 2024 年增加 67.08 万元，增幅 0.38%。

#### 其中：利息净收入

项目	2025 年度	2024 年度	增减额	增减率
利息净收入	56,285.06	66,213.20	-9,928.14	-14.99
利息收入	132,645.34	150,952.02	-18,306.68	-12.13
利息支出	76,360.28	84,738.83	-8,378.55	-9.89

报告期末，本公司利息净收入 56,285.06 万元，较 2024 年末减少 9,928.14 万元，降幅 14.99%，主要原因是存贷利息净收入的下降。

#### 其中：手续费及佣金净收入

项目	2025 年度	2024 年度	增减额	增减率
手续费及佣金净收入	-136.66	-477.10	340.44	71.36
手续费及佣金收入	1001.89	1140.49	-138.60	-12.15
手续费及佣金支出	1138.55	1617.59	-479.04	-29.61

报告期末，本公司手续费及佣金净收入-136.66 万元，较 2024 年末增加 340.44 万元，其中主要是本公司手续费及佣金支出项的减少，较 2024 年末减少 479.04 万元，降幅为 29.61%。

#### 其中：投资收益

项目	2025 年度	2024 年度	增减额	增减率
投资收益	29,405.64	16,446.97	12,958.67	78.79

报告期末，本公司投资收益 29,405.64 万元，较 2024 年末增加 12,958.67 万元，增幅 78.79%，受利率中枢持续走低影响，强化市场操作，投资收益拉动明显，投资规模及收益率同比双增。

#### 其中：其他收益

项目	2025 年度	2024 年度	增减额	增减率
其他收益	84.11	978.79	-894.68	-91.41

报告期末，本公司其他收益 84.11 万元，较 2024 年末减少 894.68 万元，降幅 91.41%，主要系央行延期支付工具激励收入减少。

#### 其中：业务及管理费

项目	2025 年度	2024 年度	增减额	增减率
业务及管理费	29,033.59	28,804.72	228.87	0.79

报告期末，本公司业务及管理费 29,033.59 万元，较 2024 年末增加 228.87 万元，增幅 0.79%。本公司以“加强总量控制、优化支出结构”为原则，加强费用的合理分配，有效降低成本，成本保持合理水平。

#### 其中：信用减值损失、资产减值损失

项目	2025 年度	2024 年度	增减额	增减率
信用减值损失、资产减值损失	44,288.86	26,321.91	17,966.95	68.26

报告期末，本公司信用减值损失、资产减值损失 44,288.86 万元，较 2024 年末增加 17,966.95 万元，增幅 68.26%。

#### 其中：贷款损失准备金的计提和核销情况

项目	2025 年末	2024 年末
期初余额	76,430.92	96,693.90
本期计提	46,357.62	27,779.84
减：本期核销及转出	41,625.58	53,165.06
本期收回	21,800.11	5,122.24
期末余额	102,963.07	76,430.92

注：公司按照会计准则规定，以预期信用损失模型为基础，基于客户违约概率、违约损失率等风险量化参数，结合宏观前瞻性信息，计提贷款减值准备金，并纳入当期损益。

## （二）资产负债及所有者权益分析

项目	2025 年度	2024 年度	增减额	增减率
（一）资产总额	4,559,677.05	4,443,920.74	115,756.31	2.60
发放贷款和垫款	2,646,423.02	2,614,213.39	32,209.63	1.23
金融资产	1,444,279.24	1,342,255.15	102,024.09	7.60
（二）负债总额	4,282,210.28	4,155,341.97	126,868.31	3.05
吸收存款	3,980,751.31	3,783,682.01	197,069.30	5.21
（三）所有者权益总额	277,466.77	288,578.76	-11,111.99	-3.85
（四）存贷比(%)	65.56	65.80	-0.24	-

报告期末，本公司资产总额 4,559,677.05 万元，较 2024 年末增加 115,756.31 万元，增幅 2.60%，增长率较上期下降 6.92 个百分点；负债总额 4,282,210.28 万元，较 2024 年末增加 126,868.31 万元，增幅 3.05%，增长率较上期下降 6.55 个百分点；所有者权益 277,466.77 万元，较 2024 年末减少 11,111.99 万元，降幅 3.85%，增长率较上期下降 12.11 个百分点。

报告期末，本公司贷款余额 2,646,423.02 万元，较 2024 年末增加 32,209.63 万元，增幅 1.23%，不含减值、应计收利息口径发放贷款和垫款贷款余额 2,745,562.74 万元，较 2024 年末增加 59,478.84 万元，增幅 2.21%；金融资产业务余额 1,444,279.24 万元，较 2024 年末增加 102,024.09 万元，增幅 7.60%。存款余额 3,980,751.31 万元，较 2024 年年末增加 197,069.30 万元，增幅 5.21%，不含应计付利息口径存款余额 3,877,754.54 万元，较 2024 年年末增加 204,403.48 万元，增幅 5.56%。

### (三) 贷款质量分析

五级分类	2025年12月31日账面数		2024年12月31日账面数		增减变化	
	余额	比例	余额	比例	金额	比例
正常类	2,629,115.01	95.76	2,603,251.12	96.91	25,863.89	-1.15
关注类	67,201.95	2.45	48,530.75	1.81	18,671.20	0.64
次级类	33,446.26	1.22	33,743.20	1.26	-296.94	-0.04
可疑类	8,280.26	0.30	229.53	0.01	8,050.73	0.29
损失类	7519.26	0.27	329.3	0.01	7,189.96	0.26
不良贷款小计	49,245.78	1.79	34,302.03	1.25	14,943.75	0.54
合计	2,745,562.74	100	2,686,083.90	100	59,478.84	0.02

报告期末，本公司不良贷款 49,245.78 万元，较 2024 年末增加 14,943.75 万元。五级不良率 1.79%，不良率比年初上升 0.51 个百分点，贷款拨备覆盖率 209.08%，达到好银行标准。

### (四) 资本充足率

项目	2025 年末	2024 年末	增长率	监管要求
核心一级资本净额	275,942.21	287,232.35	-3.93	
一级资本净额	275,942.21	287,232.35	-3.93	
资本净额	374,246.02	385,901.45	-3.02	
风险加权资产	2,522,770.28	2,648,954.27	-4.76	
核心一级资本充足率	10.94	10.84		≥7.50
一级资本充足率	10.94	10.84		≥8.50
资本充足率	14.83	14.57		≥10.50

报告期末，本公司核心一级资本充足率及一级资本充足率为 10.94%，比年初上升 0.10 个百分点。资本充足率 14.83%，比年初上升 0.26 个百分点。

## 三、经营中关注的重点问题

### (一) 关于净息差

报告期内，本公司净息差（新口径）1.31%，同比下降 0.33 个百分点。从资产端看，生息资产平均收益率为 3.11%，同比下降 0.61 个百分点。随着同业市场竞争的不断加剧，新投放贷款利率有所下行，叠加存量贷款、金融资产等重定价效应释放，生息资产收益率承压。从负债端看，计息负债平均付息率为 1.85%，同比下降 0.33 个百

分点，本公司在稳步拓展存款的同时，加强存款低成本存款吸收和结构管理，带动存款平均付息率同比下降。

## **（二）关于存款业务**

本公司坚守主营业务阵地，聚焦核心存款拓展，深化数字化转型，强化客户拓展，带动存款总量增长。同时，加强存款结构和定价管理，动态下调存款定价，实现规模增长和付息率管控的基本平衡。报告期末，本公司存款（不含应计付利息）总额为3,877,754.54万元，较2024年年末增加204,403.48万元，增幅5.56%。报告期末，同业存款余额123.27万元，发行同业存单余额为0.00万元。

## **（三）关于信贷投放**

本公司坚持“落地‘五篇大文章’、加大信贷投放、全力惠企助企”，深入开展小微企业融资协调机制、金融服务“滴灌工程”，扎实推动各项业务稳健发展，为地方经济社会繁荣发展贡献金融力量。报告期末，贷款总额为2,745,562.74万元，较年初增加59,478.84万元，增长率2.21%，贷款市场份额17.72%，比年初下降1.37个百分点。

## **（四）关于资产质量**

报告期内，公司信贷资产规模平稳增长，不良贷款保持在较合理水平。截至报告期末，公司贷款总额2,745,562.74万元，较上年末上升2.21%；不良贷款余额49,245.78万元，不良贷款率1.79%，较上年末上升0.51个百分点。不良贷款主要集中在制造业，不良贷款金额为14,949.98万元，占全行不良贷款总额的30.36%，不良率1.06%。

截止报告期末，公司逾期贷款92,024.19万元，逾期贷款占全部贷款比例为3.35%。从逾期期限来看，主要为逾期30天以内和逾期31-60天，逾期360天以上的贷款，余额分别为30,410.91万元、13,413.96万元、13,637.32万元，占全部贷款的比例分别为1.11%、0.49%、0.5%。

## **（五）关于资本管理和资本规划**

本公司资本管理工作以资本充足率和资本回报率为核心，目标是使之符合外部监管和股东回报的要求，最大限度保护债权人利益并规划本公司资产规模、优化资产结

构、有效实施风险管理。公司资本管理的主要内容包括资本充足率管理、资本融资管理等内容。

按照《商业银行资本管理办法》，本公司资本充足率计量范围涵盖信用风险、市场风险、操作风险。截至报告期末，本公司资本充足率为 14.83%，一级资本充足率 10.94%，核心一级资本充足率 10.94%，均达到监管部门达标要求。

## 四、业务综述

### （一）公司业务

#### 1. 普惠金融

报告期内，本公司致力于进一步提高普惠金融的覆盖面，提升金融服务实体经济的能力，有效降低融资成本，做好金融风险防控，推动普惠金融的健康发展。报告期末，普惠小微企业贷款余额 1,288,377.89 万元，较年增加 3,870.04 万元，增速 0.3%，比报告期末各项贷款平均增速（剔除票据贴现增速为 0.06%）高 0.24 个百分点。

#### 2. 科技金融

深化科创金融改革，在科创金融事业部基础上，设立科技特色支行，赋能全行科创金融业务。报告期末，支持科技型企业 567 户，贷款余额 662,868.44 万元，服务“专精特新”企业 174 户，贷款金额 167,215.00 万元。优化绿色金融产品供给，加强对知识产权、科研投入、税务、环保等指标、数据运用。报告期末，科技专项信用贷款 61 户，贷款金额 16,315.50 万元，“绿源贷”26 户，贷款金额 8,224.71 万元，“知产贷”10 户，贷款金额 2,505.00 万元。深化银担合作模式，积极推广“风险池基金”服务模式，加大“科担贷”产品运用推广，贷款户数 6 户，贷款金额 2,250 万元。

#### 3. 绿色金融

公司坚决贯彻落实党中央、国务院决策部署，将发展绿色金融上升为公司战略之一，确定年度绿色金融发展计划，强化战略引领。紧紧围绕绿色发展重点领域，持续加大绿色金融供给，全力支持农业农村绿色发展，支持能源革命和稳产保供，支持传统产业转型升级。报告期内，公司主动助力乡村振兴，持续加大对生态种养殖、绿色农林产品加工等绿色农业全产业链支持，做好对现代农业产业园、美丽休闲乡村建设等的综合化服务。服务清洁能源，加大对风电、太阳能等清洁能源产业支持力度，大

力支持地方光伏、储能项目建设。报告期末，公司共发放绿色贷款 524 户，贷款余额 397,787.72 万元，较期初增加 5,591.30 万元，增幅达 1.43%。

#### 4. 跨境金融

报告期内，公司根据外贸企业名单，积极走访对接企业融资需求，为企业提供免费 e 贷、区块链秒贷以及其他国际贸易融资产品，缓解外贸企业流动资金压力，推广运用“产品经理+客户经理”联合走访服务模式，针对不同客群需求定制金融服务方案。全年完成结算业务笔数 3,579 笔，外汇开户企业为 375 家，国际业务有效户新增 38 户，发放区块链秒贷 2,285.04 万元，发放出口商票融资 4,006.00 万元，帮助外贸企业解决各类融资需求。

#### 5. 涉农信贷

报告期内，公司坚守支农支小定位，始终立足于服务三农。报告期末，公司涉农贷款余额 1,266,782.7 万元，较年初增加 16,748.05 万元，增速 1.34%，涉农贷款占各项贷款的 46.14%。同时，公司积极探索集体经营性建设用地使用权抵押贷款新模式。为做好农村集体经营性建设用地使用权抵押贷款相关工作，根据金融监管总局关于做好集体经营性建设用地使用权抵押贷款相关要求，公司联合海盐县自然资源和规划局针对该项工作开展推进会，深入研讨业务推进策略，并推出农村集体经营性建设用地抵押贷款产品“农富通”，为农村经济发展注入金融活力，助力乡村振兴战略实施。另外积极深化普惠大走访、整村批量授信等普惠金融工程，以网格化管理为依托，常态化开展“走千访万”工作，利用好“数智赋能”优势，在全辖深入开展普惠金融大走访活动，了解乡村居民的金融需求，加强金融基础知识普及，解决金融信息不对称等问题，提高农民运用金融工具的意识 and 能力。继续通过普惠签约，强化客户基础，大力推广农户小额普惠贷款、农合通贷款、农创客贷款以及共富贷等信用类融资产品，持续跟踪走访服务辖内居民，提升客户综合金融服务获得感。

### （二）金融市场业务

报告期内，公司密切跟踪市场变化，把握趋势机会，优化资产结构，推进资金业务降本增收、提质增效。着力优化资产结构，有序压降低收益资产占比，加大免税资产配置力度，提升综合收益；积极拓展融资渠道，主动与大行建立业务联系，降低负债端成本；全面强化风险防控，修订完善业务制度，明确黑白名单动态管理机制，建

立指标监测体系，加强投前投中投后管理，夯实发展根基；严格落实反洗钱工作，健全交易对手反洗钱管理台账，筑牢合规防线；加强人才队伍建设，持续提升团队专业能力，交易性收入占比提升，盘活存量资产，实现多元创收。

### **（三）零售业务**

报告期内，公司以普惠金融为引领，以夯实客群基础为中心，以大零售、数字化转型为方向，推动平台搭建、加强场景建设，做好产品、服务、渠道的建设和创新，提升零售业务可持续发展支撑能力。

#### **1. 民生金融**

有序推进民生类中间代理业务条线银政、银企合作事项，一是积极推进“三资”系统运用，105个村均实现村级资金在线审批、网银支付、账务处理的线上闭环流程。优化金融服务，整合民生服务，以金融社保卡、丰收互联APP和31个物理网点为主要载体，整合500余项政务代办服务，助力“最多跑一次”。二是建设丰收驿站，下沉金融服务，积极推进丰收驿站建设。构建“农商银行网点+丰收驿站”的服务网格，实现网格化金融服务广覆盖，深化“最多跑一次”。三是与县医保局战略合作，落实“医保服务也是增值待遇”的服务理念，建立“幸福医保服务站”医银一体化服务体系，建成服务站45个，基本实现“幸福医保10分钟服务圈”。

#### **2. 消费金融**

报告期内，公司坚定围绕推进以人为核心的全方位普惠金融，坚持市场定位，全力推进消费金融业务，下沉消费客户群体，深度融入及推进城乡居民信用消费理念转变和行为培育，推进信用融资客群全生命周期的精细化管理和运营，推动小额消费信贷业务数字化、集约化、场景化发展。一是挖掘存量优质客户，筛选潜在目标客群，打造长线服务体系，巩固客户基础；二是开展智能调额，结合客户信用记录和实际需求，实现客户额度动态管理；三是配套“新户三重礼”“信用卡消费三重礼、分期免息”等多重叠加活动，推动消费用信。截至报告期末，信用卡客户数48,515户，资产余额10,802.43万元。

#### **3. 养老金融**

报告期内，公司积极响应国家“发展多层次，多支柱养老保险体系”口号，为老年客群提供健康有序的金融扶持服务。一是积极推进“丰收康养”体系。公司积极涉

足养老社区的金融服务。与海盐县民政局共同推动养老服务“爱心卡”的应用，借助“丰收康养”养老服务平台，深入探索浙里康养“爱心卡”在多个领域的应用场景搭建。截至报告期末，已有 57 个助餐点和 30 个商家启用该平台，3.37 万用户实现“爱心卡”激活，为老年人助餐等养老服务提供便利，进一步提升老年人生活品质；二是着眼市场需求，探索养老专属财富服务。建立了以理财为主，代销保险、贵金属、同业理财、第三方存管为补充的财富产品综合业务体系，截至报告期末，60 岁以上老年人持有过理财、保险、贵金属购买等产品共计 1765 户，占全部服务客群的 29.69%，老年客户财富规模共 36793.7 万元，占全部财富客群总量的 31.22%，老年客户人均财富规模达 20.85 万元，远高于其他年龄阶段客户。

#### 4. 数字金融

报告期内，公司深入贯彻落实“科技引领、普惠先行”的发展理念，积极响应“五篇大文章”中关于数字金融要求，全面推进数字化转型。报告期内，公司全面实行放款中心模式，实现信贷业务集中审核、出账、支付和档案管理，规范放贷流程，严控操作风险，报告期末，辖内 18 家有贷网点全面实行放款中心模式，全年累计审核信贷档案 34,776 笔；优化集中作业中心，实现授权、复核、企业开户、来账处理等功能的集中化操作，报告期末，共办理集中作业 29 余万笔，减少柜面业务办理时间 5000 余小时，集中作业综合应用率达 95.4%；探索高低柜配置测算与智柜分流，提升柜台业务饱和度，报告期末，网点人工柜台减少 8 个，专职高柜人员压降至 52 人，专职大堂 18 人，厅堂弹性服务人员 37 人，厅堂服务营销人员占比超 50%，现金智柜覆盖率达 87.10%，智柜分流率达 53.32%，较上年同期提升 11.09%；优化零售贷中风险预警规则，报告期末，共处理个贷预警 20,005 条，信用卡预警 9,160 条，有效防范业务风险；通过交易与模型排查管控商户风险，报告期末，共排查商户 5200 户；持续完善信贷风险合规智慧监督管理系统，通过系统强制规范贷前基础工作，提升合规管理效率；持续完善个人纯数驱型线上产品“市民贷”和“白领贷”，让客户体验一次授信、多次使用、随借随还的零接触式线上金融服务，报告期末，共发放 736 户、金额 7,606.24 万元；开展信用卡智能调额，实现客户额度动态管理，报告期末，成功调升客户 2395 户，临时调额 1,661.89 万元；全面推进年检工作由传统纸质办理向线上化、数字化转型，报告期末，共导入年检数据 7994 户，完成巡检 5,840 户，完成率 73.05%，

年检效率提升 40%；持续运用阶梯费率规则，合理设置商户收单免费额度，平均每月增加手续费收入 8 万元，报告期末，累计增收 103.93 万元，实现降本增效。

## 5. 住户存款业务

截至报告期末，人民币住户存款余额 3,269,581.75 万元，较年初新增 215,034.99 万元，增速 7.04%。报告期内，公司持续丰富产品体系，以增强客户粘性并满足客群多样化需求。一是根据市场动态变化和客户需求反馈，及时调整产品策略，优化存款利率，立足客群精细化管理需求，打造线上线下差异化定价模式，强化互联网渠道竞争优势，精准吸引年轻客群。二是大力拓展代发业务，以养老金、财政一卡通代发和医疗费用报销为契机，着力推进低成本存款集聚，延长活期资金留用，提高储蓄活期存款的占比，优化存款结构。三是存款到期客户精细化维护。建立存款到期客户精细化维护机制，依据客户分层数据，制定差异化续存跟进策略，实现精准营销触达。

## 6. 个人贷款业务

截至报告期末，个人贷款余额 674,432.83 万元。在经济环境下行、消费需求不足、同业竞争加剧的三重挤压下，个贷业务增长疲态尽显，但公司仍持续深化大零售转型，坚守做小做散的市场定位，稳市场份额。一是优化个人贷款产品，整合“线上+线下”渠道，升级完善“好融易”、“云商贷”等存量贷款产品，不断丰富个人贷款产品体系。二是精准施策，深挖客户新潜力。推出“抓客户 拓市场 控风险”专项活动，同时出台贷款投放指引，对客群进行深度整合与梳理，借助数据分析平台、走访营销系统开展精准营销。三是以走访增黏性，充分运用移动展业 PAD、企业微信，主动走访农户、商户、个体户、小微企业主等专项客群，实现走访全覆盖，提升客户服务体验和业务推广深度，提升客户黏性。四是坚守“立足本土 深耕三农 扶助小微”定位。秉持服务三农宗旨，不断完善创业共富金融帮扶机制，持续推进“创业担保贷款”、“技能共富贷”、“拥军贷”、“农户小额普惠贷款”等信贷产品，打造“足额、便宜、便捷”的贷款产品，以体系化的信贷产品支持乡村经济发展，助力实现共同富裕。

## 7. 场景建设

截至报告期末仍在运营的场景有社区云 2 个、智慧停车场 3 个、园区云校园云 4 个、O2O 体验银行 1 个以及智慧菜场、收单场景和景区票务系统 8 个。报告期内加码

场景建设，夯实零售业务发展基础。一是拓展移动支付应用场景，大力推进智慧校园、智慧停车场以及丰收联盟商圈建设，报告期内新落地社区云 1 个。二是发展异业联盟，助推“三位一体”改革，进一步整合资源，提升业务协同效应，协助发放政府消费券 6 期，核销票券 2195 张。三是深化丰收金融社保卡场景应用，提升日常生活使用频率和便利性，增强用户粘性。

## 8. 财富管理

报告期内，公司深化资产管理理念，大力推动财富管理业务发展。调整财富战略发展方向，共同推进财富转型。一是构建全谱系产品矩阵，满足差异化需求。匠心打造覆盖开放式、封闭式、最短持有期、现金管理类的全品类代销产品体系，精准匹配不同风险偏好与流动性需求客群。推出商户专享理财、新客理财、暑期专享、月底让利等特色理财产品。二是挖掘客户的理财配置需求，充分发挥智能外呼功能，将通过标签严格筛选出来的客群特点进行分析，利用精准营销提升代销理财规模增长，并根据客户的需求和投资偏好，开发个性化产品。截至报告期末，存续期代销理财产品 182 只，存续金额 117,850.59 万元，较年初新增 33,083.48 万元。

## 9. 收单支付业务

截至报告期末，共拓展收单商户 8527 户，其中核心收单商户 3222 户，核心商户率为 37.78%。本年累计收单交易笔数 1,718.21 万笔，累计交易金额 28.28 亿元。完成外卡受理商户改造 6 户，涵盖住、购、食三大场景，主要分布在南北湖景区与大型商圈吾悦广场。调整商户阶梯费率规则，更合理地设置商户收单免费额度，进一步促进收单费用的合理化，提高了商户收单资金留存率。

## 10. 信用卡

报告期内，公司持续推进信用卡业务。深化数字化转型，积极推动数字信用卡新模式替代传统业务办理模式，落实“PAD 现场发卡激活”、“在线网申+PAD 走访面签+短信现场激活”等新发卡模式，依托移动展业平台开展信用卡业务全员营销，同时通过信用卡营销模型数据，进行外呼营销和智能催收，提升数字化营销效能。深耕精细化运营，通过不断丰富场景建设，提升客户全生命周期运营服务水平；聚焦高频支付客群、高资产高消费客群、卡贷联动客群、续贷客群和住房贷款客群等五大潜在信用卡营销客群，为精准营销提供数据支撑；向青年客户大力拓展丰收浙富金卡和丰收

浙BA联名卡，充分发挥差异化服务优势。加强总支联动，通过支行营销、总行集中运营的工作模式，加强生产力转化，同时注重客户运营，丰富营销活动。以“新户三重礼”等活动为依托，推出“信用卡盐之有礼我来约你”活动和信用卡分期活动，截至报告期末，公司累计发行信用卡 48,515 张。

#### **（四）网络金融业务**

报告期内，公司聚焦网络金融业务，以提质增效为核心，全力推进数字化转型，夯实客户基础，提升业务质效。一是夯实基础，提升网络金融业务质效。公司通过优化考核机制，将网络金融部分业务指标融入季度考核、全员营销，稳步提升网络金融业务，进一步增强业务质量和效率。二是加速转型，以科技赋能精准营销。公司持续提升数据分析能力，借助多维度数据挖掘客户需求和潜在价值，依托智悦数据分析平台，详细展示客户持有产品、资产配置情况等信息，并以 T+1 模式展示员工成果，实现业务营销的可视化管理。三是明确方向，开拓业务新局面。公司聚焦丰收互联、信用卡、商户等场景丰富丰收联盟活动。截至报告期末，丰收互联客户数达 24.71 万户；通过丰收互联发放贷款户数 15,852 户，发放金额 371,006.23 万元，“商户云平台”商户共计 8,527 户，活期账户沉淀资金 9.64 亿元。

#### **（五）金融科技**

报告期内，本公司深入践行“科技引领、创新驱动”理念，锚定高质量发展目标，全面推进金融科技建设。通过强化数据分析与协同办公，累计完成数据分析需求 222 项、报表开发及修改 205 项，推动 83 张报送类报表实现自动化，有效提升数据应用效率；新建及优化 OA 流程 181 条，实现核心办公流程全覆盖，并搭建全行制度库与督察督办模块，显著增强办公协同与执行效能。构建以“小微智管”为核心的全链路数字赋能体系，在风控领域实现流水分析报告一键生成，完成授信全流程数字化改造，依托实时决策平台上线核销客户动账止付、还款账户余额监测等功能，有效提升风险防控敏捷性；在营销领域引入小微智管，搭建“一企业一网格”小程序以及柜面“五必做”提示工具，助力精准营销，同时依托丰收绩效云平台建成新绩效体系和员工揽储系统，实现营销业绩 T+1 展示，激发员工活力。此外创新开发零售客户利率测算小程序，辅助完成 4700 余次利率测算，测算结果客户满意度达 80%，并搭建养老金发放短信提醒小程序，累计发送 5 万余人次，切实优化客户服务体验。全面筑牢信息安全防

线，报告期内完成 120 万余条攻击日志分析，阻断 32 起攻击，实现全省互联网渗透测试零风险漏洞，业务网月告警量控制在 100 条以内；完成多个系统项目上云，完成数据防泄漏、防毒墙等安全设备部署，组织应急演练与数据恢复验证，保障业务连续稳定。推行精细化成本管控，处置闲置设备 97 台，注销冗余流量卡 56 张，优化云资源，释放近 30T 高成本存储，通过维保重新招标与资源整合，全年累计节省费用近 30 万元。同时全面推进科技人才队伍建设，组织参加省行安全运营轮训及全国网络安全技能比赛，开展“智悦大讲堂”信息安全专题培训及全行 Excel 数据分析培训，安排人员轮岗至业务部门，持续夯实业技融合人才基础，为本公司数字化转型与高质量发展提供坚实支撑。

## （六）渠道建设

报告期内，为深入推进数字化转型，助力各项业务发展，公司以丰收互联 APP、网上银行、微信银行为触点，持续丰富产品功能、优化用户使用体验、提高线上经营能力，为客户提供更加专业、智能、有温度的综合金融服务。

### 1. 线上渠道

报告期内，公司持续聚焦社区，优化场景建设，推动线上线下渠道的相互引流。一是以丰收互联为线上渠道建设根据地，为用户提供 7×24 小时、跨地域、线上线下融合的全生态服务；引入电子社保卡、医保电子凭证等场景入驻丰收互联，积极推进线上缴费场景、跨界移动支付场景等金融场景建设。二是推动丰收联盟本地生活平台建设，拓展多元化商户合作，逐步覆盖社区周边零售门店，实现商户、客户、银行三者共赢。目前平台已引入合作商户 36 家，上架丰收联盟票券 115 张，核销票券 3,260 张。

### 2. 网点经营

报告期内，公司持续推进厅堂转型，充实厅堂服务营销队伍，提升网点运营效能。一是制定落实网点转型工作推进的专项考核办法，通过量化数据分析，总行按周通报、按月分析、按季考核的形式，对网点转型工作全面进行督导和复盘，激励网点全员推进网点转型各项工作。二是优化厅堂人员配置。落实弹性窗口机制，精简柜组和高柜柜员数量，实现内勤员工从柜面服务向厅堂服务营销职能的转化，将更多的一线人员从柜台释放出来，强化柜台内外的联动，提高网点厅堂内的服务和营销能力。三是网

点布局及厅堂功能优化。推动厅堂一体化服务，加强金融便民服务点等特色网点的建设，促进网点机构服务覆盖面的扩大和服务能力的提升。优化文明服务规范，通过明确网点环境卫生、员工职业形象、柜面服务行为和物品定位管理等规范标准，推动网点整体服务水平的提升，促进服务优化与业务发展的良性互动，助力公司可持续发展。报告期内，横港支行原营业部网点成功转型成综合型丰收驿站，配置智柜、自助取款机等智能设备，进一步实现降本增效。

## 五、风险管理

### （一）各类风险状况

报告期内，公司继续坚持依法合规审慎经营原则，认真贯彻全面风险管理理念，加强风险监测和控制，不断完善风险管理体系，健全风险管理制度，优化业务流程，完善各类风险管理相关系统功能，促进各项业务保持平稳发展，各类风险水平保持合理水平。公司董事会决定风险管理策略、风险管理政策和重大风险管理制度，审议全面风险管理报告，对高级管理层全面风险管理情况进行监督等。高级管理层在董事会的领导下，实施稳健的风险偏好，加强风险的计量、监测、评估、报告，全行风险管理水平不断提升。监事会对董事会、高级管理层履行各类风险管理职责的情况进行监督，促进稳健经营发展。

#### 1. 全面风险管理状况

公司持续优化全面风险管理体系建设，强化风险管理对本公司业务的支撑、保障、引领作用。一是完善风险管理政策制度。公司制定了全面风险管理政策，明确风险管理的机制，同时制定了信用风险、市场风险、操作风险、流动性风险等各类专业风险管理政策制度，建立健全了类别风险管理机制。报告期内，公司加强风险偏好与限额管理，制定2025年度风险偏好陈述书，明确风险偏好定量及定性指标，同时，建立信用风险、市场风险、流动性风险等风险限额体系，定期对偏好限额执行情况进行监测报告。二是深化智能风险体系建设。公司依托智能风险管理系统、智慧监督系统等各类风险管理系统，报告期内持续优化系统内模型，引入更丰富的内外部数据，通过系统提升各类风险的识别、计量、监测与控制水平。三是强化风险管理考核监督。公司将风险合规管理纳入考核，通过考核强化风险管理措施有效落实。

#### 2. 信用风险状况

报告期内，公司董事会和经营管理层通过强化资产管理、做细贷款调查、跟踪贷款动态变化等方式，及时了解信用变动情况，致力于建设职能独立、风险制衡的信用风险管理体系，执行覆盖全行范围的信用风险识别、计量、监控、管理政策和流程。合理把控信贷风险集中度，适度分散风险，关注单户贷款比例、前十大户贷款比例。加强大额贷款管理，提高尽职调查水平，加强财务信息分析和非财务因素收集，强化所投资债券内外部信用评级。

报告期内，公司进一步提升风险管控能力。一是完善制度建设及风险管理流程，修订印发信贷业务“三有三无三真”管理办法、风险贷款化解处置管理办法、信贷业务尽职免责实施细则等制度，进一步规范业务流程，提升风险管理质效。二是筑牢全流程风控体系，组建跨部门信贷资产质量分析敏捷小组，强化风控架构执行效能。准入端强化授信管理部门职能，推行“担保方式分级审批+辖内网格化准入”机制，严格执行“三有三无三真”尽调标准。出口端，强化放款中心独立审核职能，守牢信贷风险最后关口。三是积极运用数字化手段提升信用风险防控效能。以授信系统、小微智管系统为抓手，强化授信审批全流程风险预警，通过智能风险系统预警、诉讼系统管理、信贷系统分类等运用，强化制度规则刚性嵌入。四是压实清收处置任务。发挥资产处置中心职能，聚焦“四张清单”建立三级责任体系，实行“笔笔”清管理。拓展多元处置渠道。综合运用司法拍卖、破产重组、委外清收等手段化解不良。年内累计处置不良 51,217.21 万元，收回核销本息 22,463.74 万元。五是强化预期信用损失计量和监测，依托省行管理系统融合内外部数据资源，构建覆盖全资产类别的动态计量模型，通过 PD（违约概率）、LGD（违约损失率）、EAD（违约风险暴露）等多维度参数评估预期信用损失，及时充足计提信用风险损失准备，强化前瞻性风险预警能力。

截至报告期末，五级不良余额 49,245.78 万元，占比 1.79%，实际不良余额 49,245.78 万元，占比 1.79%，不良余额比年初上升 14,943.75 万元，不良率上升 0.51 个百分点，整体在可控范围之内。截至报告期末，计提贷款损失准备 46,357.62 万元，余额达 102,963.07 万元，拨备覆盖率 209.08%，拨贷比达 3.75%，贷款损失准备充足率 481.92%，抵御风险能力较强。公司 2025 年度贷款和垫款按风险程度的分类如下：

贷款和垫款按风险程度分类 单位：万元

五级分类	分类资产余额	年度增减	五级分类余额占比
------	--------	------	----------

正常	2,629,115.01	25,863.88	95.76%
关注	67,201.95	18,671.20	2.45%
次级	33,446.26	-296.94	1.22%
可疑	8,280.26	8,050.74	0.3%
损失	7,519.26	7,189.96	0.27%
合计	2,745,562.74	59,478.84	100.00%

### 3. 流动性风险状况

报告期内，本公司始终坚持“小额、流动、分散”的信贷原则，“扎根本土，深耕三农，扶助小微”的市场定位，始终强化对地方实体经济信贷支持力度，特别是对小微企业的扶持。合理控制资产负债比例，保持适量的高流动性资产，提高资产流动性安全水平。报告期内本公司继续加强流动性风险管理，未发生流动性风险事件，为全行业务运营创造了良好的资金环境。一是明确流动性风险限额政策，增加现金流缺口监测指标，并适时进行调整与风险提示；二是加强流动性风险的日常监测，严格执行流动性指标的实时监测、月度报告机制，加强对同业资产负债缺口和优质流动性资产储备的监测分析；三是完善流动性应急管理，做好流动性风险压力测试工作；四是加强资金头寸管理。报告期末，公司流动性比例为 122.34%，较 2024 年末下降 3.16 个百分点，符合不低于流动性比例 25.00%的监管指标要求，流动性较好。优质流动性资产充足率为 511.81%，流动性匹配率为 227.45%，流动性缺口率为 21.1%，核心负债依存度为 72.71%，均符合监管指标要求。

### 4. 市场风险状况

本公司承担由于市场价格（利率、汇率、股票价格和商品价格）的不利变动使银行表内和表外业务发生损失的市场风险。报告期内，公司面临的市场风险主要为利率风险、汇率风险等，公司采取多项措施加强市场风险管理。一是持续完善市场风险政策制度体系，强化限额管理，根据董事会风险偏好、风险预测、监管要求等，完善市场风险管理机制，制定风险限额政策，加强对新产品新业务的市场风险管理，将市场风险指标纳入统一监测范围。二是严控利率风险。对存贷利率实施定价管理，同时关注投资业务带来的利率风险。公司制定了交易对手、交易品种、限额管理、压力测试等方面的市场风险管理政策，加强投资业务的准入政策和尽职调查，强化对利率风险的防范。董事会和高级管理层坚持资金营运的“安全性、流动性、效益性”原则，高

度关注宏观经济政策的动态变化和资金市场的利率走势，能够及时进行资本配置，来规避利率风险带来的可能损失，报告期内公司利率风险敏感度 69.52%。三是严把汇率风险。针对外汇业务，公司尽可能按日通过外汇交易中心将代客结售汇资金头寸实时平仓，以此降低风险概率。公司外汇业务总体规模较小，公司累计外汇敞口头寸比例为 3.07%，外汇风险资产占总资产比例较低，受汇率波动影响较小。报告期内，公司市场风险的风险加权资产总额为 75,177.45 万元，占风险资产加权总额的 2.98%，市场风险较小。

## **(1) 利率风险**

### **①交易账簿利率风险管理**

交易账簿利率风险是指利率水平、期限结构等不利变动导致交易账簿经济价值和整体收益遭受损失的风险。本公司交易账簿利率风险管理的目标是根据公司风险偏好将利率风险控制在可承受范围之内，实现经风险调整的收益最大化。

报告期内，本公司主要采用压力测试、敏感度分析、敞口分析、损益分析、价格监测等多种方法对交易账簿利率风险进行计量管理。本公司持续优化基于交易组合的市场风险限额管理体系，完善限额指标体系和动态管理机制，满足新产品、新业务时效性要求，依托市场风险管理系统实现快速灵活的限额监控及动态调整。

### **②银行账簿利率风险**

银行账簿利率风险指利率水平、期限结构等不利变动导致银行账簿经济价值和整体收益遭受损失的风险，主要包括缺口风险、基准风险和期权性风险。

本公司在平衡利率风险和利息收入的前提下对资产负债业务分类统筹管理，密切关注市场利率走势，持续加强利率风险前瞻性管控，并开展银行账簿利率风险压力测试，通过持续推进资产负债精细化管理，加强贷款定价能力提升和负债成本管控，合理调控资金业务期限结构，实现风险可控下的收益最大化。

## **(2) 汇率风险**

汇率风险是指外汇资产与外汇负债之间币种结构不平衡产生的外汇敞口因汇率的不利变动使银行发生损失的风险。本公司汇率风险管理的目标是通过制定汇率风险偏好、完善汇率风险管理政策与程序、提升汇率风险计量分析能力，确保将汇率风险控制在本公司可以承受的合理范围内。

报告期内，本公司控制汇率风险的主要原则是尽可能地做到资产负债在各货币上的匹配，并把汇率风险控制在本公司设定的限额之内。本公司根据内外部管理要求，设定风险承受限额，并且通过合理安排外币资金的来源和运用尽量缩小资产负债在货币上可能的错配。本公司外汇风险敞口按业务品种、交易员权限进行授权管理。

## 5. 操作风险状况

操作风险是指由不完善或有问题的内部程序、员工和信息科技系统，以及外部事件所造成损失的风险。公司主要面临的操作风险分为内部风险和外部风险，内部风险主要包括由人员的因素引起的风险、由程序及操作流程的不恰当引起的风险以及由 IT 系统故障引起的风险。外部风险主要包括突发事件引起的风险。本公司构建了与经营战略相适应的操作风险管理组织架构。在公司治理层面，由董事会、监事会、高级管理层组成操作风险管理的领导、监督机构，在职能管理层面，由合规风险部、审计部、运营管理部、其他业务条线及分支机构共同组成操作风险管理的“三道防线”。

本公司以夯实合规经营基础和提升风险防控水平为工作目标，加强内控制度建设和监督作用，已基本涵盖员工行为管理、违规记分管理、业务操作管理、岗位轮岗轮调、强制休假、回避等操作风险重点领域；规范业务操作流程，统一风险识别标准，充分发挥本公司各类作业中心作用，有效遏制操作风险苗头。

报告期内，公司进一步完善内控体系，对原有规章制度进行清理、补充和完善，逐步完善风险评价机制，定期开展各项风险排查。借助运用智慧监督系统，形成以网格化管理为抓手的员工行为监督管理体系。加大违规违纪问责力度，建立健全内部监督检查处理机制。强化公司企业文化理念，使员工形成健康向上的人生观和价值观，将防范操作风险变为行为习惯。全年未发生重大操作风险事件。

## 6. 法律风险

法律风险是指商业银行因经营活动不符合法律规定或者外部法律事件导致风险敞口的可能性，包括但不限于下列风险：银行签订的合同因违反法律或行政法规可能被依法撤销或者确认无效；银行因违约、侵权或者其他事由被提起诉讼或者申请仲裁，依法可能承担赔偿责任；银行因业务活动违反法律或行政法规，依法可能承担行政责任或者刑事责任。

报告期内，本公司强化法律风险管理，推动完善业务制度、协议文本及系统建设，将法律风险防控有机融入业务谈判、产品设计、合同签订各环节。着力强化诉讼案件应对处理，依法维护本公司权益。积极做好协助执行网络查控工作，为有权机关提高执法办案效率。强化合同审核，开展多元法律培训和普法宣传，提升全员依法合规意识。持续推动数字化转型，增强数据运用管理水平提升。

## 7. 其它风险状况

报告期内，公司围绕发展战略及风险偏好，不断完善覆盖所有主要风险的全面风险管理体系，全面、有效地实施风险管理，确保发展战略、经营目标的实现，各类风险管理控制有效。

### （1）战略风险情况

战略风险是指本公司经营策略不适当或外部经营环境变化而导致的风险。

报告期内，本公司董事会加强战略风险管理，密切关注外部宏观经济发展形势，定期评估战略执行情况。高级管理层贯彻落实战略要求，审慎经营，积极推进各项战略举措。本公司战略有关形势、环境的判断与宏观经济金融运行的实际相一致，战略保持了较强的适应性和指导性，战略目标清晰，战略定位符合实际并实现差异化，战略体系完整，战略指标设定科学合理。

### （2）声誉风险情况

报告期内，公司通过建立积极、合理、有效的声誉风险管理机制，实现对声誉风险的识别、监测、控制和化解，以建立和维护公司的良好形象，推动公司持续、稳健、健康的发展。一是全面加强舆情监测处理，从源头上控制和缓释声誉风险，在做好舆情监控系统日常监测的基础上，落实全行舆情监测员，针对本地论坛、线上 APP、微信朋友圈等系统无法有效监测的媒介做好日常监测工作，有效扩大监测覆盖面，切实维护“智悦银行”品牌形象和海盐农商银行的社会声誉。二是持续增强正面宣传力度，围绕服务实体经济、助力乡村振兴等领域开展全方位宣传活动，积极主动创建、维护、巩固和提升公司声誉。三是定期开展矛盾纠纷排查，将解决问题的关口前移。四是组织开展舆情风险管理专项培训，通过理论和案例结合的形式，助力全行舆情监测员提升舆情监测、处理和管理能力，夯实舆情管理人才基础。全年未发生重大声誉风险事件。

### （3）洗钱风险情况

洗钱风险是指本公司在开展业务和经营管理过程中可能被洗钱、恐怖融资等违法犯罪活动利用而面临的风险。任何洗钱风险事件或案件的发生都可能带来严重的声誉风险和法律风险，并导致客户流失、业务损失和财务损失。为了有效防范洗钱风险，报告期内，本公司坚持风险为本的反洗钱、反恐怖融资基本原则，认真履行反洗钱社会责任和法定义务。持续优化洗钱风险管理机制，完善反洗钱内控制度，健全洗钱风险防控体系，开展机构洗钱风险自评估工作，强化客户信息治理长效机制，优化产品业务洗钱风险评估，深化反洗钱审计与检查；有效防控洗钱风险，发挥反洗钱集中作业优势，落实高风险客户管理，开展各项风险排查，打击违法犯罪行为；持续提升洗钱风险管理效能，提升客户尽职调查质效；深化反洗钱文化建设，举办多层次反洗钱培训，开展多渠道反洗钱宣传，努力提升洗钱和恐怖融资风险管理水平。

### （4）信息科技风险情况

信息科技风险是指信息科技在银行运用过程中，由于自然因素、人为因素、技术漏洞和管理缺陷产生的操作、法律和声誉等风险。本公司信息科技风险管理的目标是通过健全信息科技风险管理体系，组织开展风险识别、评估、监测、报告及改进等工作，确保重要信息系统稳定运行、数据安全防护措施可靠、信息科技外包风险可控。同时健全突发事件应对管理体系，定期对各项应急预案进行更新和演练，检验突发事件应急处置能力，保障重要业务稳健发展。

报告期内本公司信息科技风险管理工作实施顺利，风险防范措施执行有效，重要信息系统运行稳定，未发生重大责任性运行事故，各项信息科技风险在合理可控范围内。公司信息科技风险治理体系健全，建立了分工合理、职责明确、相互制衡、报告清晰的信息科技风险治理体系。本公司信息科技风险管理措施有效，按季开展信息科技管理评估并提示风险、适时调整更新信息科技风险关键监测指标，强化信息科技风险监控。本公司业务连续性管理持续优化，完善突发事件应急管理制度、开展全面业务影响分析、优化业务专项应急预案，并有效实施了基于火灾、网络威胁等灾难场景下的集团层面业务连续性联合演练。本公司数据治理稳步推进，持续健全数据管理制度，完成数据防泄漏、防毒墙等安全设备部署，组织数据安全法培训与考核，启动数据安全项目，不断提升数据安全水平。本公司网络安全管理到位，强化网络设备

黑名单管理、开展网络安全知识培训考试、多次排查计算机病毒防控、弱口令情况等举措，有效保障公司内部网络安全。公司信息科技外包风险防控有力，完善外包管理制度、优化外包人员管理流程、组织外包风险检查与评估，有效防范外包风险。

#### **(5) 国别风险状况的说明**

国别风险是指由于某一国家或地区经济、政治、社会变化及事件，导致该国家或地区借款人或债务人没有能力或者拒绝偿付本公司债务，或使本公司在该国家或地区的商业利益遭受损失，或使本公司遭受其他损失的风险。报告期内，本公司持续加强国别风险限额管理，密切监测国别风险敞口变化，持续跟踪、监测和报告国别风险，及时更新和调整国别风险预警机制，有效控制国别风险。

#### **(6) 表外业务风险情况**

表外业务是指银行从事的，按照现行企业会计准则不计入资产负债表内，但可能引起当期损益变动和形成或有资产、或有负债的业务。主要包括承诺类、代理投融资服务类以及中介服务类。

报告期内，公司将表外业务（承兑汇票、保函、信用证等）纳入客户统一授信管理，定期监测表外业务风险敞口、期限结构与履约情况，运用内部评级模型评估表外业务违约概率和违约损失率，动态调整风险限额。按照企业会计准则要求，通过预期信用损失模型计提减值准备，真实反映风险抵补能力。

报告期末，公司表外业务由担保类与承诺类组成共计 277,451.89 万元，担保类余额 61,766.07 万元，占比 22.26%，其中承兑汇票 56,709.54 万元，保函 301.46 万元，信用风险仍在银行的销售与购买协议 4,755.07 万元；承诺类余额 215,685.82 万元，占比 77.74%，其中可随时无条件撤销的贷款承诺 152,364.51 万元，未使用的信用卡授信额度 63,321.31 万。表外业务资产分类均为正常，共计提信用损失准备 462.6 万元。

### **(二) 风险控制措施情况**

董事会根据股东要求及公司发展战略、监管约束、资本总量和业务特长、管理能力等，确定风险承担总量、种类、结构以及目标风险轮廓等，选择确定银行风险偏好。董事会定期听取关于风险战略和风险偏好体系执行情况的报告。高级管理层负责实施董事会确定的风险战略和风险偏好。根据不同风险对象的市场发展潜力和自身比较优

势，选择目标风险，制定业务计划和配置资源，制定主要风险的管理政策、程序和限额等，确保各项限额与风险偏好保持一致，并与资本水平、资产、收益及总体风险水平相匹配，通过将限额等风险容忍度指标体系分配至各业务条线、风险类型和产品线，使风险偏好贯彻于全行的所有层面，并确保风险偏好得到有效执行。各业务部门、分支机构等根据职能分工，以客户准入标准、信贷政策、信贷审批标准、投资指引、风险限额体系、定价和绩效评估等为载体，在日常经营管理活动中传导风险偏好。报告期内，董事会、高级管理层根据主要风险指标情况，全面了解风险管理政策执行情况，并根据自身实际情况，结合外部环境等多方因素，适时开展风险管理有效性评估，并根据评估情况，动态调整风险管理政策、风险偏好等，实现对风险管理的有效监控。

## **2. 风险管理的政策和程序**

本公司建立与公司发展战略、经营目标和财务状况相适应，并与公司业务性质、规模、复杂程度和风险特征相适应的风险管理政策体系。主要分为风险战略、风险管理政策、风险管理制度和风险管理细则等四个层级。风险战略和风险偏好由董事会风险管理委员会拟定或审核同意，报董事会批准后实施；风险管理政策由合规风险部牵头起草或修订，经高级管理层审核同意后，报董事会或董事会风险管理委员会批准后执行；风险管理制度由合规风险部牵头起草或修订（或审核同意），报高级管理层批准后执行；风险管理细则由各条线业务部门起草或修订，合规风险部及其他相关部门会签同意，报高级管理层批准后执行。

## **3. 风险计量、监测和管理信息系统情况**

对于主要风险，通过定量与定性结合的分析方法，设计开发风险计量工具，并将其有效应用于业务实践。在一定数据积累的基础上，公司风险计量方法侧重于定量分析，同时辅以一定的定性方法，并将审慎的人工干预作为有效补充，对于数据积累相对有限的情况，则基于专家经验和定性分析。公司风险管理技术主要包括：日常的风险监测，数据测算、风险报告等；风险管理信息系统主要包括：客户风险识别预警系统、重大信贷风险报告系统、风险偏好与限额指标监测系统、信贷管理系统等。

## **4. 内部控制情况**

公司构建并完善董事会及监事会、高级管理层、风险管理部门、具体业务部门和内审部门等风险管理组织体系，强化三道防线体系建设，加强风险管理的独立性和专

业性。董事会负责建立和保持有效的全面风险管理体系；高级管理层负责全面风险管理的实施；监事会负责董事会、高级管理层风险管理履职评价；风险管理部门负责对信用风险、市场风险、操作风险、信息科技风险及其他风险的牵头管理；内审部门负责对风险管理进行独立的审计监督，对风险管理体系运行（包括风险偏好和限额管理履职情况）的准确性和有效性实施评价；其它各职能部门和分支机构负责履行本单位、条线的风险管理一道防线职能，执行具体的风险管理制度。报告期内，公司建立了分工明确、职责清晰、相互制衡、运行高效的风险管理组织架构，风险管理体系运行顺畅，内部控制有效。

## 5. 全面审计情况

公司实行内部审计制度，董事会对内部审计的适当性和有效性承担最终责任，负责批准内部审计基本制度和年度工作计划等重大事项，为独立、客观开展内部审计工作提供必要保障。公司设立独立的审计部，配备专职审计人员，落实年度审计工作计划，对公司风险状况和管理情况进行内部审计评价和监督，审计部对董事会和审计委员会负责，定期报告审计工作开展情况。报告期内，全年重点聚焦案件防控、新增个人不良贷款、信贷制度执行情况等重点领域累计开展专项审计、经济责任审计、非现场审计、后续审计及审计调查等项目 37 余项，发现各类违规问题 113 个，涉及违规金额 10,171.53 万元，提出整改建议 112 条，推动修订完善制度 5 项。

### （三）采用的风险评估及计量方法

风险评估及计量通过定量与定性结合的分析方法，主要包括风险加权法、标准计量法、基本指标法等。

## 六、公司未来发展展望

### （一）外部环境、行业格局与趋势

当前，国内外经济形势复杂多变，银行业“三低一高”特征凸显，全行发展仍面临多重挑战。从外部环境看，海盐县域经济转型过程中紧固件、印刷等传统产业承压，市场需求不足与同业竞争加剧并存，国有大行下沉县域市场挤压存量空间，县域同位素、未来产业等新质产业尚处于培育阶段，金融服务对接仍需深化。从行业态势看，直接融资规模扩大分流信贷需求，净息差持续收窄压缩盈利空间，监管政策对合规经营、风险防控的要求不断提升。与此同时，也有一系列有利因素为公司应对挑战提供

了新的思路：国家稳增长政策持续发力，财政金融协同促内需政策落地见效，为信贷投放提供广阔空间；海盐县“一带一城”建设深入推进，同位素、文旅消费、城乡融合等领域金融需求旺盛，县域实体经济发展的基本面持续向好；全省农商银行系统“小法人+大平台”体制优势显著，科技赋能、产品创新等支撑不断强化；本公司扎根本土多年，地缘、客户、渠道优势突出，具备转型发展的坚实基础。

总的来说，2025年也是战略机遇和风险挑战并存的一年，既有利率下行、市场需求不足、同业竞争加剧等外部挑战，也有宏观经济基础稳、优势多、韧性强、潜能大，长期向好的有利客观条件。作为客户最多、规模最大的本土法人银行，本公司积极应对各类挑战，化解潜在风险，高质量发展的前景依然光明。

## （二）2026年经营计划

### 1. 筑牢农商姓党政治属性，以党建领航高质量发展

坚持把党的领导贯穿发展全过程、各领域，以党建“红”引领业务“优”，为高质量发展提供根本政治保证。强化政治统领与公司治理。坚持把党的政治建设摆在首位，坚持不懈用习近平新时代中国特色社会主义思想凝心铸魂，严格落实“第一议题”制度，持续完善习近平总书记重要指示批示精神和党中央重大决策部署闭环落实机制。严格执行党委前置研究讨论重大事项制度，将党的领导深度融入公司治理全链条；修订完善公司章程及配套治理制度，高质量完成董事会换届，全面提升公司治理效能，确保发展方向不偏、执行有力。深化党建与业务融合。以“党建+业务”三年行动方案为抓手，聚焦联建提质、品牌创优、队伍赋能、机制保障四项行动，打造具有海盐辨识度的“党建+业务”融合样板。立足县域发展重点，建强党员先锋服务队和专职副书记队伍，落实履职考评机制，出台“党员名师”培育实施方案，制定《党建联建模块工作指引》，精准推进业务拓展，强化金融赋能；深耕民生服务场景，持续做实“爱心卡”助老、助学贷款等惠民举措，以党建“红色动能”激活业务发展活力，为全行高质量发展筑牢政治根基与民生支撑。

### 2. 聚焦客户中心建设，以服务转型激活发展活力

深入践行省行“打赢农商特色高质量发展‘持久战’”的战略部署，坚持“以客户为中心”的发展思想，推动全行资源向客户需求精准倾斜。深耕零售客群运营。坚持分层分类、精准赋能，聚焦代发工资、养老金、商户、年轻群体、低活跃等五大核

心零售客群，定制差异化运营策略。代发工资客群实施新拓与存量转化双轮驱动，强化资金留存；养老金客群开展他行改签与流失客群策反，配套适老服务场景与专属养老产品；商户客群优化手续费率结构、打造特色消费场景，引导资金沉淀；年轻客群以亲子金融为切入点，深化异业合作、推出年轻化产品权益；低活跃客群精准筛选临界客户，配套专属优惠开展定向激活。同步优化产品供给、升级专属权益，依托数字化工具实现客群精准触达，构建覆盖客户全生命周期的零售服务生态，强化常态化维护与情感联结，持续提升零售客群粘性与综合金融价值。优化对公服务供给。制定对公客户分层维护方案，以身份、信贷、贡献为核心标签维度，纳入重点要素作为调节因子，划定战略、重点、腰部、高潜、长尾五类客户维护层级，建立基于核心指标的动态调整机制，确保客户分层与实际价值精准匹配。紧扣县域发展大局，聚焦个体工商户、重点产业、新兴领域与特色业态，深化金融服务与实体经济的深度融合，推行综合化、专业化服务模式，针对不同层级对公客户需求精准施策、分类赋能，为各类市场主体提供全链条、个性化金融解决方案，精准赋能本土产业升级与市场主体成长。加快网点战略转型。推动网点功能从传统交易型向智慧型、营销型、生态服务型多维迭代，优化网点布局，重点攻坚低效与无贷网点提质增效，按客群、区位实施差异化业务布局，强化外拓走访与存量客户分层维护，深化异业联盟、社银合作及线上线下联动引流获客；健全无贷网点负责人竞聘选拔、驻点经理配置机制，配套储蓄存款、零售核心指标等梯度考核体系，落实支行行长绩效挂钩，强化网点环境、服务标准化管理与分级督导赋能。升级智能机具场景应用，优化弹性窗口与厅堂人员配置，完善大堂经理考核激励机制，激发全员营销活力，丰富民生与金融服务融合场景，打造特色主题网点、构建本土化“金融+”生态圈，全面提升服务能级，让网点成为展示品牌形象、连接客户群众、服务民生发展的核心触点。

### 3. 深耕主责主业发展，以金融赋能县域实体经济

锚定“主业突出、多点支撑、多元增收”发展路径，在精准发力、深耕细作中推动业务模式向“主业聚焦”深度转型，实现主责主业提质、重点赛道突破、多元增收提效，彰显本土农商银行服务实体经济的核心价值。在服务乡村振兴大局中深化主责主业。始终坚守支农支小初心使命，深入推进乡村全面振兴战略落地，立足县域农业农村发展实际，创新特色信贷产品，精准适配农户、新型农业经营主体融资需求；严

格落实支农支小再贷款政策，聚焦小微企业融资痛点，加大首贷户培育力度，持续夯实支农支小主业根基。在对接县域发展赛道中深化主责主业。紧扣海盐县“锚定‘一带一城’、冲刺‘千亿跨越’”核心任务，聚焦同位素、未来产业等县域招商引资重点领域，深化党建与业务融合，创新推出信贷产品精准赋能；立足高质量发展导向，持续深化科技金融、绿色金融特色发展，助力县域产业转型升级。在多元协同赋能中深化主责主业。坚持主业引领、多元补充，在巩固信贷主业的基础上，全力拓展多元增收渠道。做强财富管理与中间业务，推动理财年日均规模突破14亿元，提升客户综合金融服务价值；深化国际业务发展，力争国际结算量突破2亿美元，精准服务本土企业跨境发展需求；强化金融市场业务增收赋能，聚焦提质增效核心目标，优化资产配置策略，采用哑铃型结合阶梯型配置模式加大核心资产布局，提升团队投研能力，把握波段交易机会，盘活存量资产开展债券借贷业务，推动资金业务收入占全行营收比例不低于全市平均，债券资产静态收益率力争提高10BP；持续优化收入结构，提升非息收入占比，为主业高质量发展注入多元动能。

#### 4. 织密风险防控网络，以全链风控守牢发展底线

始终把风险防控作为高质量发展的前提和底线，构建“制控—机控—人控”三位一体风控体系，抓实新增风险管控、存量风险化解、隐性风险处置，推动风险防控工作走深走实。从严管控新增风险。重塑合规信贷文化，坚持“让利不让市场、让利不让风险”导向，推行目标客群清单式投放，把风控要求贯穿信贷全流程。健全“信贷文化引领+中台精准审批+后台监督问责”三道防线，设置专职风险经理岗位，强化大额贷款尽调管理，完善新增贷款敏捷排查机制，层层压实审批、投放、监督责任。分类化解存量风险。坚持“控新、清旧、有序暴露”原则，对存量风险贷款实施清单化、分级式管理，建立三级风险分类清单和领导包案机制，紧盯重点风险贷款跟进处置。丰富多元化处置手段，深化司法协同、诉前调解，推广赋强公证、抵押物商拍等模式，优化不良资产清收考核激励，提升现金清收和资产盘活效率，推动存量风险高效化解。稳妥处置隐性风险。常态化开展资产质量滚动排查，精准识别隐性风险隐患，建立专项台账并实行“一户一策”化解。严格执行金融资产风险分类监管要求，真实、准确反映资产风险状况，有序推进隐性风险入账处置，避免风险积累和突发性危机。足额计提减值准备，保持合理拨备水平，持续夯实风险抵御能力。统筹防控各类风险。健

全“横向协同、纵向贯通”的全面风险管理体系，统筹抓好信用、科技、流动性、操作等各类风险防控。强化资金业务风险管控，严防期限错配、底层资产隐患等问题；做实科技风险管理，定期开展风险评估和应急演练；深化员工行为管理，常态化排查操作风险隐患，确保各类风险可测、可控、可承受。

#### 5. 深化精益管理建设，以提质增效夯实发展根基

紧扣省行精益管理部署，树立“精准、精细、精进”管理理念，强化全面预算管理与全成本核算，推动管理效能与经营效益双向提升。强化全链条管控夯实效益基础。健全全面预算管理体系，建立“月度通报、季度分析、动态纠偏”机制；深化资产负债全流程管理，主动管控广义信贷、利润等核心指标，平衡规模与监管要求；科学规划资本水平，优化资产配置提升收益率。同步压降低收益资产，降低负债成本，将存款付息率严控在 1.45% 以内，筑牢息差防线。深化专项行动激活降本动能。出台“降本增效”专项方案及“控息差、增盈利”配套激励，实施存贷款利率分层管控，设置定价超额分成规则；推进低收益资产向信贷资产转化，合理调整支行经营费用审批权，十项费用改为实用实报，强化集中采购与投入产出分析。优化资源配置赋能价值创造。推动营销费用向低成本存款、普惠贷款倾斜，优化薪酬发放标准化体系，聚焦重点业务与一线岗位调整分配侧重；深化税务筹划，确保核销资产、小微企业及农户小额贷款利息收入税前列支等政策红利应享尽享。同时推动总部向“服务赋能型”转型，升级集中作业中心、优化业务流程，释放人力效能。强化科技支撑数智转型激活发展动能。紧跟省行科技赋能高质量发展部署，强化科技与业务深度融合，为转型发展注入数字动能。加快科技系统迭代升级，稳步推进新一代核心系统、大信贷系统落地实施，持续完善数据治理体系，提升数据质量与应用效能；成立科技与业务敏捷工作小组，打破条线壁垒，推动数字化工具与营销、风控、运营等核心业务场景深度融合；依托小微智管平台，优化贷款审批流程，压缩贷款审批时效，提升业务办理效率，以科技赋能推动业务提质、管理提效，为全行转型发展提供强有力的科技支撑。

#### 6. 夯实合规经营基础，以严管严控保障稳健发展

坚持合规经营是立行之本、发展之基，以“合规主题年”活动为抓手，推动合规管理融入经营管理各环节、贯穿业务发展全流程。完善合规制度体系。对照监管新规和业务发展实际，全面梳理核心领域制度流程，建立常态化“废改立”机制，确保制

度与监管要求、业务发展同频共振。优化制度审批和执行流程，强化制度执行监督检查，坚决杜绝“有章不循、执行打折”现象。压实全员合规责任。构建“党委领导、高管牵头、条线分工、部门协同、全员参与”的合规管理格局，制定各岗位合规履职清单，将合规责任层层压实到岗、落实到人。聚焦重点领域管控。紧盯反电诈、反洗钱、信贷操作、账户管理等重点合规领域，强化全流程管控，严把业务合规关口。持续深化消费者权益保护工作，深化实施消保“磨盘工作法”，完善投诉闭环管理机制，落实首问负责制和领导包案制，推动纠纷源头化解，切实维护金融消费者合法权益。加强重点业务合规审查，严防各类合规风险隐患。厚植合规文化底蕴。把合规文化建设融入企业文化建设全过程，依托各类学习平台开展常态化合规培训和警示教育，推动高管带头讲合规、全员主动学合规。丰富合规文化建设载体，选树合规先进典型，强化正向激励，推动合规文化内化于心、外化于行。

#### 7. 建强人才队伍体系，以实战赋能淬炼中坚力量

坚持以省行高质量发展部署为指引，锚定“实战赋能、提质强能”核心目标，紧扣人才队伍建设重点方向，推动队伍形态向“实战赋能”转型。在人才梯队培育中深化实战赋能。立足队伍建设系统性、前瞻性发展需求，制定干部员工队伍建设三年规划，明确各层级队伍优化目标与路径；优化梯队化人才储备策略，构建“选拔、入库、培养、使用”闭环管理体系，遴选优秀年轻骨干充实人才库，加大跨机构、跨条线人才交流力度，丰富轮岗实践形式，打破岗位固化，夯实实战型人才队伍根基。在能力精准提升中深化实战赋能。构建“精准赋能·分层进阶”的体系化培训模式，健全“盐悦大讲堂”运行机制，开展全岗位全覆盖轮训，培育内训师队伍、研发特色内训课程；创新建立线上学习积分管理体系，推动“学、思、用、评、奖”深度融合，搭建青年交流研讨平台，聚焦实战需求补短板、强本领，推动员工专业能力与实战效能同步提升。在机制优化保障中深化实战赋能。全面落实“三看”“三破”“三到”选人用人要求，构建全层级全岗位准入退出机制，健全直接退出负面清单，打破“身份固化”；完善干部能上能下动态调整机制，重点推动中层干部跨岗位锻炼，提高兼具总部与支行一把手双重任职经历的复合型人才占比，打造结构合理、能打硬仗的专业团队。

#### 8. 优化考核激励体系，以价值导向凝聚发展合力

锚定基层一线、低成本负债、普惠贷款、目标客群、零售业务五大倾斜方向，让考核“指挥棒”精准指向主责主业，充分激发全员活力，凝聚全行发展合力。突出五大考核倾斜。坚持向基层一线倾斜，推动激励资源向支行、客户经理等一线岗位穿透，拉开总部与基层薪酬差距，绑定总部与一线业绩，激发基层经营活力；坚持向低成本负债倾斜，拉大不同类型存款考核价差，降低高息存款产品计酬比例，引导全员聚焦低成本资金拓展，优化全行负债结构；坚持向普惠贷款倾斜，提高普惠贷款考核计酬比例，降低大额贷款计酬权重，引导信贷资源精准投向支农支小领域；坚持向目标客群倾斜，围绕本土核心客群制定差异化考核标准，引导全员深耕目标客群，提升客群服务精准度与粘性；坚持向零售业务倾斜，提高零售贷款考核折算比例，强化零售客群综合服务考核激励，做优做强零售主业。完善考核体系设计。保持核心岗位薪酬结构稳定，将绩效薪酬划分为合规管理、风险管理、经济效益、发展转型、社会责任等五大模块，大幅提升合规与风控考核权重，筑牢“风控先行、合规为基”的发展底线；优化贷款考核规则，按贷款收益水平实施差异化奖励，推动业务发展与价值贡献深度结合。强化考核刚性执行。依托数字化平台实现考核数据实时穿透展示，做到“每日晒成绩、按月兑绩效”，让员工及时掌握工作成效；探索总行部室负责人个性化考核模式，推动总部绩效与一线业绩深度联动，形成上下协同的考核格局；将考核结果与薪酬分配、岗位晋升、评优评先全面刚性挂钩，充分释放考核激励的乘数效应。

#### 9. 涵养清风实干生态，以文化监督赋能高质量发展

紧扣全面从严治党要求，统筹监督执纪、审计护航与文化建设，以风清气正的政治生态和务实暖心的干事氛围，为高质量发展筑牢坚实保障。深化全面从严治党。以“作风建设深化年”为抓手，强化政治监督与日常监督，动态完善“五张责任清单”，聚焦“一把手”和领导班子履职用权开展常态化监督。深化“纪检+”监督模式，紧盯信贷审批、大额贷款、集中采购等重点领域开展“小切口”专项治理；严查“四风”隐形变异问题，整治形式主义、官僚主义，推动总部为基层赋能减负，营造务实清廉的干事环境。强化审计监督效能。聚焦信贷文化制度执行、降本增效开展专项审计，每季度确定核心主题引导支行精准自查。建强审计专业队伍，深化审计成果运用，健全问题挂销号与整改闭环机制，以审计“治已病、防未病”筑牢发展安全屏障。厚植农商特色文化。传承浙江农信“三水精神”“背包精神”，融合县域深耕实践，将实

干担当、合规守正的理念融入全员行为规范，推动“六干”作风落地生根。深化人文关怀，做实孝廉金、智悦奖学金等暖心举措，常态化开展领导家访、文体活动、评优表彰，丰富家园文化内涵；构建“业务+宣传”联动体系，挖掘支农支小典型案例，提升品牌辨识度；选树一线实干典型、宣讲本土服务故事，以暖心关怀和实干氛围凝聚全员合力。

### （三）可能面对的风险

2025年以来，金融风险形势日趋复杂严峻，新老问题交织叠加，客户结构有待优化，年轻客群占比偏低，长尾客群价值挖掘不足，分层分类经营体系尚未完善；业务结构仍需调优，低收益资产占比偏高，非息收入贡献度有待提升；风险防控仍有薄弱环节，不良处置过度依赖核销，线上业务风控与数据安全压力加大；干部队伍专业能力与数字化转型、网点分理处转型、新质产业金融服务的要求还存在差距；部分部门工作落实效率偏低，“1261”战略部署的落地成效仍需提升。

## 第七节 公司治理

### 一、股东大会职责和股东大会召开情况

#### (一) 股东大会职责

1. 制定、修改本行章程；
2. 审议通过股东大会、董事会、监事会议事规则和应当由股东大会通过的其他规章制度；
3. 选举、更换和罢免非职工董事、非职工监事，决定有关董事、监事的报酬事项；
4. 审议、批准董事会、监事会工作报告；
5. 审议、批准本行的发展规划，决定本行的经营方针和投资计划；
6. 审议、批准本行年度财务预算方案、决算方案，利润分配方案和亏损弥补方案；
7. 审议、批准本行收购股份方案；
8. 审议、批准股权激励计划和员工持股计划；
9. 审议单独或者合并持有本行股份总数 3%以上的股东提出的议案；
10. 审议、批准单笔交易金额占本行最近一期经审计的净资产 10%以上的重大股权投资、重大资产收购和处置事项，审议本行在一年内购买、出售重大资产或者担保金额超过本行最近一期经审计总资产 30%的事项；
11. 对本行增加或减少注册资本、发行债券、次级债券或混合资本债券作出决议；
12. 对本行的合并、分立、解散、清算或变更公司形式等事项作出决议；
13. 审议批准法律、法规规定的应由股东大会审议的关联交易；
14. 对聘用、解聘为公司财务报告进行定期法定审计的会计师事务所作出决议；
15. 审议批准支持“三农”发展和确定涉农贷款比例的决议；
16. 对公司上市作出决议；
17. 审议适用法律、行政法规、规章、监管规定或本章程规定应当由股东大会审议通过的其他事项。

#### (二) 年度内召开股东大会情况

报告期内，公司共召开年度股东大会 1 次，审议通过 9 个议案，听取和审阅 6 个报告。

1. 2025 年 4 月 29 日，公司董事会召集，在海融大厦召开 2024 年年度股东大会。该次年度股东大会登记参会股东共 574 户，持有股份 388,957,524 股，其中法人股东 84 户，法人股 240,094,238 股；自然人股东 490 户，自然人股 148,863,286 股。登记现场参会的应到股东（含代理人）94 人，所持投票权 388,957,524 票，实到股东（含代理人）89 人，实到股东（含代理人）所持投票权 385,291,044 票。截至会议召开时，登记参会的 574 名股东中没有质押股权超过其所持股份 50%的股东，也没有在本公司授信逾期的情况，按照监管规定和本行《公司章程》规定，本次会议无需限制任何参会股东的表决权。因此现场参会股东（含代理人）持有的实际投票权为 385,291,044 票，占股东名册全体股东总投票权的 70.51%，符合法定投票权数。国家金融监督管理总局海盐监管支局顾吉锋先生、浙江农商联合银行嘉兴管理部主任俞晶磊先生、公司董事、监事和高级管理人员出席会议。

会议审议了《关于董事会 2024 年度工作报告的议案》《关于监事会 2024 年度工作报告的议案》《关于 2024 年度财务决算报告及 2025 年度财务预算方案的议案》《关于 2024 年度利润分配预案的议案》《关于部分关联方 2025 年度日常关联交易预计额度的议案》《关于聘请会计师事务所的议案》《关于累积投票制实施细则的议案》和《关于董事、监事薪酬费用管理办法的议案》，以及《关于选举卢启祥先生为第三届董事会执行董事的议案》等 9 项议案。会议以现场记名投票方式，表决通过了上述议案，并形成了决议，没有参会股东投反对票或弃权票。关联股东回避了有关日常关联交易预计额度的议案表决，部分董事、监事回避了《关于董事、监事薪酬费用管理办法的议案》的表决。独立董事就 2024 年度利润分配预案、部分关联方 2025 年度日常关联交易预计额度、董事薪酬、聘请会计师事务所，及选举董事等事项分别发表了书面独立意见。

年度股东大会还听取和审阅了《2024 年度“三农”金融服务工作报告》《2024 年度关联交易专项报告》《2024 年度独立董事述职报告》《2024 年度董事会、监事会、高级管理层及其成员履职评价报告》《2024 年度主要股东和大股东评估报告》和《2024 年年度报告》等 6 个事项。

浙江海威特律师事务所执业律师张弦、执业律师刘梦忆全程见证该次股东大会并出具法律意见书。

## 二、董事会职责、董事会构成及其工作情况

### （一）董事会职责

1. 负责召集股东大会，向股东大会提出提案并报告工作；
2. 执行股东大会决议；
3. 制订本行中长期发展规划和发展战略，并监督规划和战略实施；
4. 决定本行年度经营考核指标，并批准本行年度经营计划；
5. 制订本行年度财务预算、决算方案、风险资本分配方案、利润分配和弥补亏损方案；
6. 批准本行收购在某法律实体或公司资本中的参与权益，同时，按照本行最近一期经审计的资产负债表，该参与权益的价值超过本行净资产的 10%；
7. 批准涉及本行最近一期经审计的资产负债表金额等于或超过本行净资产 10% 的收购或处置（不包括在本行正常业务过程中所投放的贷款）；
8. 维护存款人和其他利益相关者合法权益；
9. 制定本行股份收购、增加或减少注册资本、发行债券、次级债券或混合资本债券及上市的方案；
10. 制定本行的重大收购或者合并、分立、解散、清算或变更公司形式的方案；
11. 决定本行的内部管理机构和分支机构设置；
12. 选举产生董事长，根据董事长提名聘任或解聘本行行长、董事会秘书，根据行长提名聘任或解聘本行副行长和合规、财务、内审部门负责人，并授予行长、副行长和合规、财务、内审部门负责人的授权范围；
13. 审议批准单笔交易金额占本行最近一期经审计的净资产 10% 以下（不含）的对外投资、收购出售资产、大额授信、资产抵押、不良资产处置、呆账核销、重大关联交易、数据治理等事项；审议本行在一年内购买、出售重大资产或者担保金额在本行最近一期经审计总资产 30% 以下（含）的事项；
14. 制定本行的基本管理制度，制定风险管理容忍度、风险管理和内部控制政策，承担全面风险管理的最终责任；

15. 批准本行年度内部审计工作报告；
16. 制定本行的资本规划，承担资本或偿付能力管理最终责任；
17. 制订本章程的修改方案，制订股东大会会议事规则、董事会议事规则，审议批准董事会专门委员会工作规则；
18. 制定、修改董事会各专门委员会工作规则，确定董事会各专门委员会主任委员及委员；
19. 决定本行信息披露事项，并对本行所披露会计和财务报告的及时性、真实性、完整性、准确性承担最终责任；
20. 提请股东大会聘请、续聘或解聘为本行财务报告进行定期法定审计服务的会计师事务所；
21. 听取本行行长的工作汇报并检查行长的工作，监督本行高级管理层的履职情况，确保高级管理层有效履行管理职责；
22. 定期评估并完善本行的公司治理状况；
23. 听取银行业监督管理机构等对本行的监管意见及本行执行整改情况的报告；
24. 制定关联交易管理制度，审议批准或者授权关联交易控制委员会批准关联交易（依法应当由股东大会审议批准的关联交易除外）；就关联交易管理制度的执行情况以及关联交易情况向股东大会作专项报告；
25. 审议批准董事会各专门委员会提出的议案；
26. 审议本行在环境、社会与治理（ESG）等方面履行社会责任的政策目标及相关事项；
27. 审议本行绿色金融战略的政策目标及相关事项；
28. 审议本行普惠金融业务的发展战略规划、基本管理制度、普惠金融业务年度经营计划、考核评价办法等事项；
29. 确定本行消费者权益保护工作战略、政策和目标，维护金融消费者和其他利益相关者合法权益；
30. 建立本行与股东特别是主要股东之间利益冲突的识别、审查和管理机制；
31. 承担股东事务管理的最终责任；

32. 建立并执行高级管理层履职问责制度，明确对失职和不当履职行为追究责任的具体方式；

33. 建立符合本行长远利益的高标准的职业道德准则，并监督董事、高级管理人员践行高标准的职业道德准则。

34. 法律、行政法规、规章、监管规定或本章程规定，以及股东大会授予的其他权利。

## （二）董事会构成及其工作情况

根据《浙江海盐农村商业银行股份有限公司章程》规定，公司董事会应由15名董事构成，其中执行董事4名，职工董事1名，独立董事5名，股权董事5名。报告期末，公司董事会由14名董事构成，其中执行董事4名，分别是卢启祥、徐海卫、戴纪中、戴美卯，独立董事5名，分别是葛振华、陈惠烈、叶明敏、周萍萍、夏丹平，股权董事5名，分别是曹坚强、宋云海、沈金华、汪建林、张丽琴。职工董事严亨特于2025年12月1日向董事会辞去董事职务。

单位：股

姓名	性别	出生年月	文化程度	职务	任期起止日期	期末持股数
卢启祥	男	1974. 04	大学	执行董事	2025. 05—换届止	0
				董事长	2025. 07—换届止	
徐海卫	男	1973. 03	本科	执行董事	2023. 10—换届止	408, 702
戴纪中	男	1979. 10	大学	执行董事	2023. 10—换届止	277, 774
				副行长	2023. 10—换届止	
戴美卯	男	1986. 11	本科	执行董事	2024. 03—换届止	0
				副行长	2023. 10—换届止	
严亨特	男	1991. 10	本科	职工董事	2024. 03—2025. 11	0
葛振华	男	1968. 10	本科	独立董事	2024. 03—换届止	0
陈惠烈	男	1976. 09	本科	独立董事	2024. 03—换届止	0
叶明敏	女	1974. 11	本科	独立董事	2024. 03—换届止	0
周萍萍	女	1988. 11	本科	独立董事	2024. 03—换届止	0
夏丹平	男	1986. 09	本科	独立董事	2024. 08—换届止	0
曹坚强	男	1967. 12	高中	股权董事	2023. 10—换届止	29, 384, 871
汪建林	男	1962. 11	高中	股权董事	2023. 10—换届止	27, 370, 953
张丽琴	女	1976. 09	初中	股权董事	2024. 03—换届止	1, 704, 612
宋云海	男	1977. 02	大专	股权董事	2023. 10—换届止	15, 532, 240
沈金华	男	1965. 07	初中	股权董事	2023. 10—换届止	16, 412, 985

**\*说明：以上期末持股数包含董事本人、关联方及其控股股东、一致行动人、实际控制人、最终受益人合计持有本公司的股份。**

### **（三）董事简历**

卢启祥，男，1974年4月出生，浙江安吉人，中共党员，在职硕士学历，1995年11月参加工作，历任安吉农信联社信贷员、主任助理、副主任（主持工作）、主任、市场管理部副总经理、市场发展中心副总经理兼公司部总经理、市场发展中心总经理兼营业部总经理、公司发展部总经理、安吉农商银行公司发展部总经理、金融市场部总经理、金融市场部兼理财事业部总经理、安吉农商银行营业部总经理、吴兴农商银行党委委员、副行长，南浔农商银行党委副书记、行长、海盐农商银行党委书记、董事长，现任公司第三届董事会执行董事、董事长。

徐海卫，男，1973年3月出生，浙江海盐人，中共党员，大学本科学历，中级经济师，1994年8月参加信用社工作。历任信用社综合柜员、客户经理、营业部副总经理、信用社主任、营业部总经理，嘉善农商银行党委委员、副行长，嘉善农商银行第二届、第三届董事，海盐农商银行党委委员、党委副书记、行长，是海盐县政协委员，现任海盐农商银行正行级资深经理，是公司第二届、第三届董事会执行董事。

戴纪中，男，1979年10月出生，浙江海盐人，中共党员，大学本科学历，经济师职称、VCP工程师、国际注册内部审计师（CIA）。2001年8月参加信用社工作。历任信用社综合柜员、中心机房运维管理员、会计检辅员、信用社副主任兼主办会计、财务会计部副总经理、科技信息部总经理，海盐农商银行科技信息部总经理、支行行长，海盐农商银行党委委员、副行长，现任海盐农商银行党委委员、副行长，是公司第二届、第三届董事会执行董事。

戴美卯，男，汉族，1986年11月出生，浙江苍南人，中共党员，大学本科学历，经济师职称。2008年8月参加工作，历任海盐农信联社营业部综合柜员、业务拓展部总经理助理、副总经理、电子银行部副总经理、总经理、海盐农商银行电子银行部总经理、富亭支行行长、海盐农商银行党委委员、副行长，现任海盐农商银行党委委员、副行长、工会主席，是公司第三届董事会执行董事。

葛振华，男，汉族，1968年10月出生，浙江嘉兴人，中共党员，大学本科学历，法律专业。1988年8月参加工作，2002年10月开始从事律师职业。现任浙江嘉诚中天律师事务所执业律师，律所副主任兼党支部书记，是嘉兴市律师协会破产与清算事

务委员会委员、刑事专业委员会委员、道德与纪律委员会委员，嘉兴市南湖区律师行业党委委员，中共嘉兴市南湖区第十届党代会代表，嘉兴市南湖区综合行政执法局特邀监督员，南湖区信访工作专家组成员，是公司第三届董事会独立董事。

陈惠烈，男，汉族，1976年9月出生，浙江东阳人，大学本科学历，工商管理专业，中国注册会计师，高级会计师职称。1998年4月参加工作，历任杭州祥正电机有限公司会计、财务经理，浙江中联兴会计师事务所有限公司项目经理、所长助理、副所长。现任浙江中联兴会计师事务所有限公司所长，是公司第三届董事会独立董事。

叶明敏，女，汉族，1974年11月出生，甘肃天水人，全日制本科学历，机械设计及制造专业，中国注册会计师，中级会计师职称。1997年6月参加工作，历任东风汽车股份有限公司车身厂助理工程师、嘉兴百索会计师事务所审计师，现任嘉兴海创会计师事务所（普通合伙）审计师，是本公司第三届董事会独立董事。

周萍萍，女，汉族，1988年11月出生，浙江海盐人，全日制本科学历，会计学专业，中国注册会计师，中级会计师职称。2011年6月参加工作，历任嘉兴市光泰照明有限责任公司会计、嘉兴海创会计师事务所（普通合伙）审计师、欣源贸易有限公司会计、海盐东致会计师事务所（普通合伙）审计师，现任嘉兴海创会计师事务所（普通合伙）审计师，是公司第三届董事会独立董事。

夏丹平，男，汉族，1986年9月出生，浙江海盐人，学历全日制本科，会计学专业。2009年8月参加工作，历任海盐东信税务师事务所有限公司审计师、税务顾问、海盐鑫睿财务管理咨询有限公司项目经理、嘉兴中联税务师事务所有限公司项目经理，从事企业税务顾问、企业会计审计业务，公司第三届监事会外部监事，现任公司第三届董事会独立董事。

曹坚强，男，1967年12月出生，浙江海盐人，高中学历，1984年7月参加工作，历任海盐二轻服装厂供销员、海盐饲料厂厂长、嘉兴市家友豆制品有限公司董事长、嘉兴和顺农业发展有限公司法人代表、海盐农信联社理事，现任嘉兴和顺农业发展有限公司法人代表，是公司第一届、第二届、第三届董事会股权董事。

汪建林，男，1962年11月出生，浙江海盐人，高中学历，1978年7月参加工作，历任海塘五一服装厂供销员、海盐海塘胜利制衣厂厂长、海盐宏利达制衣有限公司总

经理、海盐宏凌制衣有限公司董事长、海盐农信联社理事，现任海盐宏凌制衣有限公司董事长，是公司第一届、第二届、第三届董事会股权董事。

张丽琴，女，汉族，1976年9月出生，浙江海盐人，初中学历。1993年3月参加工作，历任浙江金达股份有限公司印染分公司染色配色员、浙江金达股份有限公司染色车间主任、海盐华鑫印刷实业有限公司股东，2011年9月创办海盐西美印刷股份有限公司任法定代表人，现任海盐西美印刷股份有限公司董事长，是公司第三届董事会股权董事。

宋云海，男，1977年2月出生，浙江海盐人，大专学历，1996年11月参加工作，历任海盐县计划与经济委员会科员、海盐东方印染有限公司总经理、浙江华利锦纺织股份有限公司董事长、海盐农信联社理事，现任浙江华利锦纺织股份有限公司董事长，是公司第一届、第二届、第三届董事会股权董事。

沈金华，男，1965年7月出生，浙江海盐人，初中学历，中共党员。1985年1月参加工作，历任海盐电声器材厂厂长、嘉兴市金利达电子股份有限公司董事长、海盐农信联社理事、监事，现任嘉兴市金利达电子股份有限公司董事长，是公司第一届监事会监事、第二届、第三届董事会股权董事。

#### **（四）董事会会议召开情况**

报告期内，公司共召开董事会会议12次，其中正式会议4次，临时会议8次，各次会议的召开符合有关法律、法规、规章和公司章程的规定，共审议通过78项议案，并审议审阅54项报告。

1. 2025年1月26日，第三届董事会举行2025年第一次临时会议，会议应到董事15人，实到15人，到会率100%。该次会议以书面传签方式召开。会议认真审议了《关于与金达天晟（浙江）布艺有限公司关联交易的议案》《关于涉刑案件风险防控管理方案的议案》《关于金融消费者权益保护实施方案的议案》，以及《关于董事会书面传签工作细则的议案》等4项议案。会议以记名投票方式，逐项表决通过了上述4项议案，并形成了决议，关联董事张丽琴回避了《关于与金达天晟（浙江）布艺有限公司关联交易的议案》的审议与表决。所有议案没有董事投反对票或弃权票。独立董事就公司与金达天晟（浙江）布艺有限公司关联交易事项发表了独立意见。

2. 2025年3月5日，第三届董事会举行2025年第二次临时会议，会议应到董事14人，实到14人，到会率100%。该次会议以书面传签方式召开。会议认真审议了《关于郑忠月先生辞任的议案》《关于推举徐海卫代为主持股东大会与董事会会议的议案》《关于内设机构调整方案的议案》《关于年报信息披露重大差错责任追究办法的议案》，以及《关于涉刑案件管理办法的议案》等5项议案。会议以记名投票方式，逐项表决通过了上述5项议案，并形成了决议。所有议案没有董事投反对票或弃权票。会议还审阅了《2024年度科创金融工作报告》和《2024年度互联网贷款业务评估报告》。

3. 2025年3月20日，第三届董事会举行2025年第三次临时会议，会议应到董事14人，实到14人，到会率100%。该次会议以书面传签方式召开。会议认真审议了《关于进一步推动绿色金融高质量发展的议案》《关于2024年度机构规划执行情况及2025年度机构规划的议案》《关于2024年度财务报表审计报告的议案》《关于2024年度内控评价报告的议案》《关于嘉兴市金利达电子股份有限公司申请增持股份的议案》和《关于2024年度全面风险管理报告的议案》，以及《关于修订洗钱风险和恐怖融资风险自评估办法的议案》等7项议案。会议以记名投票方式，逐项表决通过了上述7项议案，并形成了决议。关联董事沈金华遵循利益冲突回避原则，回避了《关于嘉兴市金利达电子股份有限公司申请增持股份的议案》的表决。所有议案没有董事投反对票或弃权票。会议还审阅了《2024年度绿色金融工作报告》《2024年度关联方名单确认及关联交易情况报告》《2024年度风险分析报告》《2024年度反洗钱和反恐怖融资工作报告》《2024年度操作风险防控情况报告》《2024年度信用风险监测报告》《2024年度市场风险压力测试报告》《2024年度流动性风险管理情况报告》《2024年度消费者权益保护工作报告》《2025年度消费者权益保护工作计划》《2024年度数字化转型工作报告》《2024年度信息科技工作报告》《2024年度网络安全工作情况报告》《2024年度信息科技安全自评估报告》和《2024年度信息科技外包服务评价报告》等15个事项。

4. 2025年4月8日，第三届董事会在海融大厦举行第七次正式会议，会议应到董事14人，执行董事戴纪中请假并授权委托执行董事戴美卯代为行使表决权，实到董事14人，到会率100%。国家金融监督管理总局海盐监管支局顾吉锋局长、浙江农商

联合银行嘉兴管理部业务管理科凌哲群科长应邀参会。公司党委书记卢启祥先生、第三届监事会全体监事列席会议。

会议认真审议了《关于高级管理层 2024 年度工作报告的议案》《关于 2024 年度董事会工作报告的议案》《关于 2024 年度财务报告及 2025 年度财务预算方案的议案》《关于 2024 年度利润分配预案的议案》《关于变更注册资本并修订〈公司章程〉的议案》《关于部分关联方 2025 年度日常关联交易预计额度的议案》《关于聘请会计师事务所的议案》《关于提名卢启祥为董事候选人的议案》《关于 2024 年度主要股东和大股东评估报告的议案》《关于 2024 年度“三农”金融业务计划执行情况报告的议案》《关于 2024 年度关联交易专项报告的议案》《关于下达 2025 年度经营考核指标的议案》《关于高级管理层 2025 年度业务经营计划的议案》《关于 2025 年度不良贷款核销额度控制计划的议案》《关于 2025 年度薪酬总额计划的议案》《关于披露〈2024 年年度报告〉及其摘要的议案》《关于 2024 年度社会责任报告的议案》《关于 2024 年度资本充足率报告的议案》《关于 2025 年度资本充足率管理计划的议案》《关于 2025 年度固定资产购建申请立项的议案》《关于审计查出问题整改结果认定和整改责任追究办法的议案》和《关于修订违规行为记分管理实施办法的议案》，以及《关于召开 2024 年年度股东大会的议案》等 23 项议案。

会议以记名投票方式，逐项表决通过了上述 23 项议案，并形成了决议。关联董事曹坚强、汪建林、沈金华、宋云海、张丽琴等 6 位董事遵循利益冲突回避原则，回避了《关于部分关联方 2025 年度日常关联交易预计额度的议案》的审议和表决。所有议案没有董事投反对票或弃权票。

会议还审阅了《2024 年度股东大会、董事会决议执行情况报告》《2024 年度全面审计工作报告》《2024 年度资本规划执行情况报告》《2024 年度内部资本充足评估报告》《2024 年度资本充足率压力测试报告》《2024 年度预期信用损失制度和执行情况审计评价报告》《2024 年度预期信用损失法实施情况报告》《2024 年度流动性风险专项审核报告》以及《2024 年薪酬考核及薪酬机制执行情况专项审核报告》等 14 个事项。

独立董事就利润分配预案、呆账核销额度控制计划、部分关联方日常关联交易预计额度、聘请会计师事务所、提名董事候选人及变更注册资本并修订章程等事项，分别发表了书面独立意见。

5. 2025年4月20日，第三届董事会以腾讯视频会议方式召开2025年第四次临时会议，会议应到董事14人，实到董事14人，到会率100%。会议认真审议了《关于聘任马静为内审部门负责人的议案》《关于调整2024年度利润分配预案的议案》及《关于调整2024年年度股东大会会议程的议案》等3项议案。会议以举手表决方式，逐项表决通过了上述议案，并形成了决议。所有议案没有董事投反对票或弃权票。独立董事就聘任高级管理人员和调整利润分配预案等事项分别发表了书面独立意见。

6. 2025年4月29日，第三届董事会在海融大厦举行2025年第五次临时会议，会议应到董事14人，实到14人，到会率100%。卢启祥的董事任职尚未行文报告监管机构，因此暂不履职。会议认真审议了《关于选举董事长的议案》，以记名投票方式选举卢启祥先生为浙江海盐农村商业银行股份有限公司董事长，并形成了决议。没有董事投反对票、弃权票或另选他人。国家金融监督管理总局海盐监管支局局长顾吉锋先生、浙江农商联合银行嘉兴管理部主任俞磊先生应邀参会。监事会部分监事列席会议。独立董事就选举董事长事项发表了书面独立意见。

7. 2025年5月7日，第三届董事会举行2025年第六次临时会议，会议应到董事14人，实到14人，到会率100%。卢启祥董事在任职行文报告监管期间暂不履职。该次会议以书面传签方式召开。会议认真审议了《关于2025年度绩效考核办法的议案》一项议案，以记名投票方式，表决通过了上述议案，并形成了决议。该议案没有董事投反对票或弃权票。会议还通报和审阅了《国家金融监督管理总局嘉兴监管分局关于浙江海盐农村商业银行股份有限公司2024年度监管的意见》。

8. 2025年6月16日，第三届董事会在海融大厦举行第八次正式会议，会议应到董事15人，执行董事戴纪中请假并授权委托执行董事戴美卯代为行使表决权，股权董事宋云海请假并授权委托股权董事张丽琴代为行使表决权，实到董事15人，到会率100%。执行董事卢启祥代为主持会议。浙江农商联合银行嘉兴管理部副主任邹健先生、国家金融监督管理总局海盐监管支局法人机构监管科科长王龙先生应邀参会。公司党委副书记俞沉女士、第三届监事会全体监事列席会议。会议认真审议了《关于行长辞

任的议案》《关于聘任行长的议案》《关于补充董事会专门委员会组成人员的议案》《关于第三届董事会授权方案的议案》《关于 2025 年度小微企业金融服务计划的议案》《关于操作风险管理办法的议案》等 13 项议案。会议以记名投票方式，逐项表决通过了上述 13 项议案，并形成了决议。所有议案没有董事投反对票或弃权票。会议还审阅了《2025 年一季度反洗钱工作报告》《2025 年一季度关联方名单确认及关联交易情况报告》《2024 年度合规风险评估报告》等 6 个事项。独立董事就聘任行长事项发表了书面独立意见。

9. 2025 年 6 月 23 日，第三届董事会举行 2025 年第七次临时会议，会议应到董事 14 人(关联董事张丽琴主动回避审议与表决)，实到 14 人，到会率 100%。该次会议以书面传签方式召开。会议认真审议了《关于与嘉兴艾佳电器科技有限公司关联交易的议案》一项议案，全体非关联董事以记名投票方式，表决通过了上述议案，并形成了决议。该议案没有董事投反对票或弃权票。独立董事就该笔重大关联交易事项发表了书面独立意见。

10. 2025 年 8 月 28 日，第三届董事会在海融大厦举行第九次正式会议，会议应到董事 15 人，实到董事 15 人，到会率 100%。董事长卢启祥主持会议。国家金融监督管理总局海盐监管支局二级主任科员周振华先生、浙江农商联合银行嘉兴管理部资深经理凌哲群女士应邀参会。本公司代为履职行长俞沉女士、第三届监事会全体监事列席会议。会议认真审议了《关于高级管理层 2025 年上半年度工作报告的议案》《关于修订董事会授权方案的议案》《关于增设资产处置中心的议案》《关于调整合规部门负责人议案》《关于薪酬管理办法、基础薪酬管理办法、总行工作人员绩效考核办法的议案》等 10 项议案。会议以记名投票方式，逐项表决通过了上述 10 项议案，并形成了决议。所有议案没有董事投反对票或弃权票。会议还审阅了《2025 年二季度关联方名单确认及关联交易情况报告》《2025 年上半年度消费者权益保护工作报告》《2025 年上半年度反洗钱工作报告》《2024 年度绩效考核和薪酬管理审计评价报告》《2024 年度消费者权益保护工作审计评价报告》等 13 个事项。独立董事就聘任合规部门负责人、调整 2025 年度呆账核销额度控制计划等两个事项发表了书面独立意见。

11. 2025 年 11 月 18 日，第三届董事会举行 2025 年第八次临时会议，会议应到董事 15 人，实到 15 人，到会率 100%。该次会议以书面传签方式召开。会议认真审议

了《关于浙江美林房地产开发有限公司不良资产转让方案的议案》一项议案，全体董事以记名投票表决通过了上述议案，并形成了决议。该议案没有董事投反对票或弃权票。

12. 2025年11月28日，第三届董事会在海融大厦举行第十次正式会议，会议应到董事15人，执行董事戴美卯因故请假并委托戴纪中行使表决权，实到董事15人，到会率100%。董事长卢启祥主持会议。国家金融监督管理总局海盐监管支局二级主任科员周振华先生、浙江农商联合银行嘉兴管理部资深经理凌哲群女士应邀参会。本公司行长俞沉女士、第三届监事会全体监事列席会议。会议认真审议了《关于高级管理层2025年三季度工作报告的议案》《关于调整董事会2025年度经营考核指标的议案》《关于董事会对行长基本授权的议案》《关于聘任俞沉女士为首席合规官的议案》《关于自然人股东朱炜豪增持股份的议案》等9项议案。会议以记名投票方式，逐项表决通过了上述9项议案，并形成了决议。所有议案没有董事投反对票或弃权票。会议还审阅了《2024年度监管意见整改措施落实情况报告》《2025年三季度关联方名单确认及关联交易情况报告》《2025年三季度反洗钱工作报告》等3个事项。独立董事就聘任俞沉女士为首席合规官的事项发表了书面独立意见。

#### **（五）董事会下设专门委员会运作情况**

公司董事会设立战略发展委员会、提名与薪酬委员会、三农金融服务委员会、关联交易控制委员会、风险管理委员会、消费者权益保护委员会、审计委员会等7个专门委员会。各专门委员会发挥专门议事职能，为董事会科学高效决策提供有力保障。各专门委员会根据公司治理实际需求，保持专业专注，年内共召开会议48次，累计审议议案147项。

1. 战略发展委员会负责公司经营目标和长期发展战略、业务及机构发展规划、重大投资融资方案和其他影响公司发展的重大事项。在董事会授权下监督、检查年度经营计划、投资方案的执行情况，并向董事会提出建议。2025年共召开2次战略委员会会议，主要审议《关于2024年度财务报告及2025年度财务预算方案的议案》《关于内设机构调整方案的议案》《关于2024年度资本规划执行情况报告的议案》《关于2024年度内部资本充足评估报告的议案》《关于2025年度小微企业金融服务计划的议案》等12项内容。

2. 审计委员会负责协助董事会开展相关工作，主要负责对公司内部控制、财务信息和内部审计等进行监督，并对董事会负责。2025 年度共召开 7 次审计委员会会议，主要审议了《2024 年度审计工作报告》《总审计师 2024 年度个人履职工作报告》《2024 年度财务报表审计报告》《关于聘请浙江同方会计师事务所有限公司为 2025 年年报审计服务单位的议案》《2024 年度绩效考核和薪酬管理审计评价》等 32 项内容，并听取上半年审计工作开展情况，下半年审计工作安排等报告事项。

3. 风险管理委员会负责协助董事会审定本公司的风险战略、风险管理政策，根据公司的总体战略，审核和修订风险政策和风险管理制度，对其实施情况及效果进行监督和评价，并向董事会提出建议。2025 年共召开 20 次风险管理委员会会议，主要审议《关于 2024 年度信用风险监测报告的议案》《关于 2024 年度绿色金融报告的议案》《关于 2024 年度市场风险压力测试报告的议案》《关于 2025 年风险合规管理工作要点的议案》《关于 2025 年海盐农商银行风险偏好陈述书的议案》等 77 项内容。

4. 提名与薪酬委员会负责拟定董事和高级管理层成员的选任程序和标准，对董事和高级管理层成员的任职资格进行初步审核，并向董事会提出建议；负责审议公司薪酬管理制度和政策，拟定董事和高级管理层成员的薪酬方案，向董事会提出薪酬方案建议，并监督方案实施。2025 年度共召开 8 次提名与薪酬委员会会议。会议主要审议《关于 2025 年度薪酬总额计划的议案》《关于提名卢启祥为董事候选人的议案》《关于 2025 年度绩效考核办法的议案》《关于提名俞沉为行长候选人的议案》《关于薪酬管理办法的议案》等 11 项内容。

5. 三农金融发展委员会负责审议公司三农金融业务发展战略规划、政策、基本管理制度等重大事项并监督落实情况，对服务三农效果进行评估，并向董事会提出建议；审议支农支小业务政策和其他重大事项，评价与督促经营层认真贯彻落实支农支小的战略规划。2025 年共召开 2 次三农金融发展委员会会议，主要审议《关于 2024 年度“三农”金融服务工作报告的议案》《关于 2025 年半年度“三农”金融服务工作报告的议案》等 2 项内容。

6. 消费者权益保护委员会主要职责为拟定公司消费者权益保护工作的战略、政策和目标，监督考评制度，拟订消费者权益保护工作重大突发事件应急预案；定期听取公司有关消费者权益保护工作开展情况的专题报告；负责监督、评价公司消费者权

益保护工作、向消费者提供金融咨询服务、开展金融知识宣传普及；拟定消费者投诉受理流程、处理程序，完善处置工作机制等。2025年共召开2次消费者权益保护委员会会议，主要审议了《关于2024年消费者权益保护工作情况的议案》《关于2025年消费者权益保护工作计划的议案》《关于2025年上半年消费者权益保护工作情况的议案》等3项内容。

7. 关联交易控制委员会负责对公司关联方的确认，对关联交易的审核和备案，并对董事会负责。2025年度共召开7次关联交易控制委员会会议，主要审议《关于2024年度关联交易专项报告的议案》《关于2024年度关联方名单确认及关联交易情况的议案》《关于海盐农商银行部分关联方2025年度日常关联交易预计额度的议案》《关于修订关联交易管理办法的议案》等10项内容。

全部委员会会议均无缺席情况，实现了与经营层之间良好互动，充分发挥了董事的专业优势。各委员会还向高级管理层就不良贷款处置、防控风险、优化绩效薪酬管理、纠偏市场定位，以及加强合规管理等方面提出了专业的具体建议。

### 三、董事履行职责情况

#### (一) 董事出席董事会、股东大会及专门委员会会议情况

董事名单	董事会会议	股东大会会议	战略发展委员会	提名与薪酬委员会	关联交易控制委员会	风险管理委员会	消费者权益保护委员会	三农金融服务委员会	审计委员会	调研考察	培训班	合计履职天数
卢启祥	8/8	1/1	0/0					1/1	3/3	1	2	16
徐海卫	12/12	1/1	2/2			20/20				1	2	38
戴纪中	12/12	1/1			7/7		2/2			1	2	25
戴美卯	12/12	1/1		8/8				2/2		1	2	26
曹坚强	12/12	1/1					2/2	2/2		0	1	18
汪建林	12/12	1/1	2/2		7/7					0	1	23
宋云海	12/12	1/1					2/2	2/2		1	2	20
沈金华	12/12	1/1	2/2				2/2			1	2	20
张丽琴	11/11	1/1	2/2			20/20				1	2	37
葛振华	12/12	1/1		8/8		20/20	2/2			1	2	46
周萍萍	12/12	1/1		8/8	7/7				7/7	1	2	38
陈惠烈	12/12	1/1			7/7	20/20			7/7	1	2	50
叶明敏	12/12	1/1				20/20		2/2	7/7	1	2	45
夏丹平	12/12	1/1		8/8	7/7				7/7	1	2	38
严亨特	12/12	1/1		8/8						1	2	24

说明：1. 专门委员会标注底色的为主任委员；  
2. 卢启祥董事任期从 2025 年 4 月 29 日股东大会选举通过之日起计算。

## （二）董事工作情况

报告期内，全体董事恪守忠实与勤勉义务，始终将公司整体利益置于首位。在履职过程中，董事们严守商业秘密，敏锐识别潜在风险并及时预警；保证充足的时间投入，通过出席董事会及各专门委员会会议，审慎审议各项议案。各位董事依托自身专业背景与行业经验，持续强化履职能力，为公司科学决策提供智力支持。同时，董事们保持独立客观立场，抵制不当干预，致力于维护全体股东及利益相关方权益，积极践行社会责任，并确保公司经营严格遵循法律法规及章程规定。在董事们的推动下，公司在治理体系、战略规划、全面风控、数字化转型及社会责任履行等方面均取得显著进展，为稳健经营奠定坚实基础。表决环节，经审慎审议，全体董事对年度内所有议案均投出赞成票，未提出异议。此外，董事们提出的多项建设性意见均获公司高度重视，并已落实采纳或给予明确反馈。

## 四、独立董事工作情况

根据公司《章程》规定，董事会应设独立董事 5 名，报告期内第三届董事会实际设独立董事 5 名，分别是葛振华先生、叶明敏女士、陈惠烈先生、周萍萍女士、夏丹平先生。截至报告期末，5 名独立董事的任职资格均已获核准，其中葛振华、叶明敏、陈惠烈、周萍萍的任职资格核准日期为 2024 年 2 月 27 日，夏丹平的任职资格核准日期为 2024 年 8 月 14 日。

从 5 位独立董事履职情况看，2025 年度葛振华先生、叶明敏女士、陈惠烈先生、周萍萍女士和夏丹平先生不存在公司章程所列的严重失职行为。葛振华先生全年亲自出席董事会会议 12 次，出席股东大会 1 次，出席专门委员会会议 30 次，其中作为主任委员主持召开董事会提名与薪酬委员会会议 8 次，为全勤出席且无委托表决，总计为公司工作时间为 46 天；叶明敏女士全年亲自出席董事会会议 12 次，出席股东大会 1 次，出席专门委员会会议 29 次，其中作为主任委员主持召开董事会审计委员会会议 7 次，为全勤出席且无委托表决，总计为公司工作时间为 45 天；陈惠烈先生全年亲自出席董事会会议 12 次，出席股东大会 1 次，出席专门委员会会议 34 次，为全勤出席且无委托表决，总计为公司工作时间为 50 天；周萍萍女士全年亲自出席董事会会议 12 次，出席股东大会 1 次，出席专门委员会会议 22 次，为全勤出席且无委托表决，

总计为公司工作时间为 38 天；夏丹平先生全年亲自出席董事会会议 12 次，出席股东大会 1 次，出席专门委员会会议 22 次，为全勤出席且无委托表决，总计为公司工作时间为 38 天。全体独立董事出席会议情况均符合公司《章程》规定的独立董事每年为公司工作时间不少于 15 个工作日，担任审计委员会、提名与薪酬委员会主任委员在公司的工作时间不少于 20 天的规定。在评价期内，5 位独立董事均不存在因任职变动出现不符合任职资格条件的情况，没有在公司之外的其他金融机构任职。

5 位独立董事在决策和监督过程中，均能做到不受主要股东、高级管理人员以及其他与海盐农商银行存在利害关系的单位和个人的影响，注重维护中小股东与其他利益相关者合法权益，对董事会讨论事项，特别是审议重大关联交易、利润分配方案、薪酬方案、选举董事、聘任高级管理人员、资本规划、大额贷款管控、呆账核销计划，及可能造成公司重大损失的事项、可能损害存款人或中小股东利益的事项及法律、法规及公司章程规定的其他事项等时候，能够发表客观、公正的独立意见。在股东大会、董事会召开会议期间，独立董事就各类重大事项都发表了独立意见，其中发表书面独立意见达 16 次。独立董事严格遵守公司《章程》和《独立董事工作制度》的规定，履职情况良好。

## 五、董事会对股东大会决议的执行情况

1. 根据年度股东大会形成的《关于董事会 2024 年度工作报告的决议》，董事会坚持党的领导与公司治理有机结合，认真贯彻国家方针政策和监管要求，公司治理持续优化，股权管理持续规范，业务发展平稳有序。

2. 根据年度股东大会形成的《关于监事会 2024 年度工作报告的决议》，监事会认真履行工作职责，正确处理好监督与被监督的关系，较好地发挥了在法人治理结构中的监督作用，为促进公司稳健经营，维护股东和各方权利人利益发挥了积极作用。

3. 根据年度股东大会形成的《关于 2024 年度财务决算报告及 2025 年度财务预算方案的决议》，全年各项业务收入 161,348 万元，完成 99.50%；全年各项业务支出 129,943 万元，占计划数的 117.08%，主要是多计提了贷款损失准备，实现净利润 17,899 万元，占计划数的 110.00%，预算执行良好。

4. 根据年度股东大会形成的《关于 2024 年度利润分配方案的决议》，2024 年 4 月 30 日，公司向截至 2025 年 4 月 29 日（股权登记日）登记在册的全体股东派发红

利，以总股本 546,470,559 股为基数，股金分红率 8%(含税)，全部为现金分红，现金分红由本公司发放至股东登记的分红账号，自然人股东分红由本公司代扣代缴 20%个人所得税。

5. 根据年度股东大会形成的《关于部分关联方 2025 年度日常关联交易预计额度的决议》，相关关联方在年度内的关联交易均控制在股东大会批准的预计额度内。

6. 根据年度股东大会形成的《关于聘请会计师事务所的决议》，公司已聘请浙江同方会计师事务所有限公司并完成对本公司 2025 年度财务报表的审计，出具了审计报告和书面管理建议。

7. 根据年度股东大会形成的《关于累积投票制实施细则的决议》，公司已发文施行（盐农商银发〔2025〕45 号），切实保障了广大中小股东的合法权益。

8. 根据年度股东大会形成的《关于董事、监事薪酬费用管理办法的决议》，公司已发文施行（盐农商银发〔2025〕43 号）并按股东大会审议通过的标准向全体董事、监事发放薪酬费用。

9. 根据年度股东大会形成的《关于选举卢启祥先生为第三届董事会执行董事的决议》，因卢启祥先生曾任吴兴农商银行董事的任职资格依照监管规定尚在有效期内，公司已履行向嘉兴金融监管分局报告的程序，卢启祥先生的董事任期在当选后自然开始，并已在股东大会召开同日作为董事长候选人提交临时董事会会议选举。

## 六、监事会职责、监事会构成及其工作情况

### （一）监事会职责

1. 制订董事会、高级管理层及其成员、监事的履职评价办法，对董事会和高级管理层及其成员、监事的履职情况进行监督和评价；
2. 监督董事会确立稳健的经营理念、价值准则和制定符合公司情况的发展战略；
3. 对本行发展战略的科学性、合理性和稳健性进行评估，形成评估报告；
4. 对本行薪酬管理制度实施情况及高级管理人员薪酬方案的科学性、合理性进行监督；拟定监事薪酬方案，提交股东大会审议决定；
5. 当董事、高级管理人员的行为损害本行的利益时，要求董事、高级管理人员予以纠正；

6. 对违反法律、行政法规、规章、监管规定、本章程或股东大会决议的董事和高级管理人员提出罢免建议或依法提起诉讼；
7. 根据需要，对董事和高级管理人员进行专项审计和离任审计；
8. 检查监督本行的财务管理和活动；
9. 对本行的经营决策、风险管理和内部控制等进行监督检查并督促整改；
10. 审核董事会拟提交股东大会的财务会计报告、营业报告和利润分配方案等财务资料，发现疑问的，可以以本行名义委托注册会计师、执业审计师帮助复审；
11. 对本行的经营决策、风险管理和内部控制等进行检查监督并指导本行内部审计部门工作并督促整改；
12. 提名股东监事、职工监事、外部监事及独立董事；
13. 对董事的选聘程序进行监督；
14. 对董事、董事长及高级管理人员进行质询；
15. 对本行外部审计机构的聘用、解聘、续聘及审计工作情况进行监督；
16. 向股东大会提出议案；
17. 提议召开临时股东大会，在董事会不履行召集股东会议的职责时，召集并主持临时股东大会；
18. 召集股东会议的职责时，召集并主持临时股东大会；
19. 提议召开董事会临时会议；
20. 其他法律法规、行政规章、监管规定或本章程规定，以及股东大会授予应当由监事会行使的职权。

## （二）监事会构成及其工作情况

根据《浙江海盐农村商业银行股份有限公司章程》规定，本公司监事会由 9 名监事构成，其中职工监事 3 名，股权监事 3 名，外部监事 3 名。报告期末，公司监事会由 9 名监事组成，其中：职工监事 3 名，分别为汤民轶、许晓冬、吴雪；股权监事 3 名，分别为袁瑞良、朱金华、陈建明；外部监事 3 名，分别为朱永根、沈军、曹国红。

单位：股

姓名	性别	出生年月	文化程度	职务	任期起止日期	期末持股数
汤民轶	男	1981.01	本科	职工监事	2023.10—换届止	277,774
				监事长	2023.10—换届止	
许晓冬	男	1972.01	大学	职工监事	2023.10—换届止	280,436

姓名	性别	出生年月	文化程度	职务	任期起止日期	期末持股数
吴雪	女	1985.10	本科	职工监事	2023.10—换届止	0
朱永根	男	1968.11	大学	外部监事	2023.10—换届止	0
沈军	男	1968.04	大学	外部监事	2023.10—换届止	0
曹国红	男	1975.11	本科	外部监事	2024.05—换届止	0
袁瑞良	男	1959.10	高中	股权监事	2023.10—换届止	717,130
朱金华	男	1968.09	初中	股权监事	2023.10—换届止	6,101,362
陈建明	男	1969.11	高中	股权监事	2023.10—换届止	140,216

\*说明：以上期末持股数包含监事本人、关联方及其控股股东、一致行动人、实际控制人、最终受益人合计持有本公司的股份。

### （三）监事简历

汤民轶，男，1981年1月出生，浙江湖州人，中共党员，大学本科学历，经济师职称。2003年10月参加信用社工作，历任营业部综合柜员、客户经理、信用社副主任、主任，海盐农商银行支行行长、营业部总经理，海盐农商银行党委委员、副行长、工会主席，公司第二届董事会执行董事，现任海盐农商银行党委委员、监事长、纪委书记、第三届监事会职工监事。

许晓冬，男，1972年1月出生，浙江海盐人，中共党员，在职大学学历，审计师、经济师职称，国际注册内部审计师（CIA），1990年11月参加工作，历任海盐农信联社于城信用社综合柜员、客户经理、秦山信用社担任内勤员工、客户经理、海盐农信联社审计部科员、业务拓展部科员、营业部副总经理（分管信贷）、审计部副总经理（全面负责）、审计部总经理、海盐农商银行审计部总经理、人力资源部总经理，现任本公司人力资源部科员，是公司第二届、第三届监事会职工监事。

吴雪，女，1985年10月出生，重庆丰都人，中共党员，大学本科学历，2008年8月参加工作，历任海盐农信联社秦山信用社综合柜员、澉浦信用社综合柜员、办公室文秘岗、西塘桥信用社主任助理、西塘桥信用社副主任、海盐农商银行西塘桥支行副行长、人力资源部副总经理、纪检办公室主任、监事会办公室主任，现任人力资源部总经理，是公司第三届监事会职工监事。

朱永根，男，1968年11月出生，浙江海盐人，大学学历，中共党员，中学高级教师，1989年8月参加工作，历任海塘中学、澉浦中学、六里中学、通元中学教师、海盐县实验中学校长、海盐县第二高级中学副校长、海盐县商贸学校副校长，现任海盐职业教育中心副校级领导，是公司第一届、第二届董事会独立董事、第三届监事会外部监事。

沈军，男，1968年4月出生，上海人，大学学历，中国注册会计师、会计师职称。1991年6月参加工作，历任新疆喀什农三师商业处会计、新疆喀什农三师前进会计师事务所审计助理、新天国际葡萄酒业有限公司财务部经理、山东宏景通讯器材有限公司财务部经理、嘉兴海创会计师事务所（普通合伙）合伙人、副主任会计师，现任嘉兴海创会计师事务所（普通合伙）合伙人、副主任会计师，是公司第一届、第二届董事会独立董事、第三届监事会外部监事。

曹国红，男，汉族，1975年11月出生，安徽望江人，中共党员，中学高级教师职称，嘉兴市名师、嘉兴市高端人才，全日制本科学历，思想政治教育专业，法学学士。2000年8月参加工作，历任海盐元济高级中学教师、海盐县教育局教研室高中政治教研员、衡水中学平湖学校副校长、义乌公学副校长、行政服务中心主任。现任义乌公学副校长、行政服务中心主任，是公司第三届监事会外部监事。

袁瑞良，男，1959年10月出生，浙江海盐人，中共党员，高中学历，1977年6月参加工作，曾在海盐电线塑料实业公司工作，历任海盐农信联社监事，现任海盐钟海电线电缆股份有限公司总经理，是海盐县政协委员，公司第一届、第二届、第三届监事会股权监事。

朱金华，男，1968年9月出生，浙江海盐人，初中学历，1985年3月参加工作，先后在嘉兴金腾机械有限公司、海盐三鑫钢管有限公司、上海舜浦材料有限公司工作，现任海盐金鼎钢管股份有限公司董事长，是公司第二届董事会董事，第三届监事会股权监事。

陈建明，男，1969年11月出生，浙江海盐人，高中学历，中共党员，1987年12月参加工作，历任海盐第三啤酒厂厂长、海盐五洲电子有限公司董事长、海盐农信联社理事，现任秦山街道许油车村党委书记、许油车村股份经济合作社社长，是海盐县人大代表，公司第一届、第二届董事会董事，第三届监事会股权监事。

#### **（四）监事会会议召开情况**

2025年度，本公司共召开监事会正式会议4次、临时会议2次，各次会议的召开符合有关法律、法规、规章和本公司章程的规定，共审议通过30项决议。

1. 2025年4月8日，第三届监事会在海融大厦举行第七次会议。监事长汤民轶主持会议。会议应到监事9人，实到9人，出席率100%。国家金融监督管理总局海盐监

管支局局长顾吉锋先生应邀参加。会议审议通过《关于经营层落实董事会下达2024年度经营目标情况的监督评价报告》《关于本行2024年度薪酬绩效机制执行情况的监督评价报告》《关于2024年度关联交易、财务预决算、发行公司债券情况的监督报告的议案》《关于监事会2024年度工作报告及2025年工作计划的议案》《关于2024年度董事会工作报告的议案》《关于2024年度董事会、监事会、高级管理层及其成员的履职评价报告的议案》《关于2024年度利润分配预案的议案》《关于提名卢启祥为董事候选人的议案》《关于下达2025年度经营考核指标的议案》《关于2025年度不良贷款核销额度控制计划的议案》《关于2025年度薪酬总额计划的议案》《关于召开2024年年度股东大会的议案》等12项议案。

2. 2025年4月17日，第三届监事会在海融大厦举行2025年第一次临时会议。监事长汤民轶主持会议。会议应到监事9人，实到9人，出席率100%。会议审议通过《关于进一步推动绿色金融高质量发展的议案》《关于年报信息披露重大差错责任追究办法的议案》等2项议案。

3. 2025年4月24日，第三届监事会在海融大厦举行2025年第二次临时会议。监事长汤民轶主持会议。会议应到监事9人，实到9人，出席率100%。会议审议通过《关于聘任马静为内审部门负责人的议案》《关于调整2024年度利润分配预案的议案》等2项议案。

4. 2025年6月16日，第三届监事会在海融大厦举行第八次会议。监事长汤民轶主持会议。会议应到监事9人，实到9人，出席率100%。国家金融监督管理总局海盐监管支局法人机构监管科科长王龙先生应邀参会。会议审议通过《关于2024年度反洗钱工作监督评价报告的议案》《关于高级管理层2025年一季度工作报告的议案》《关于2025年度风险偏好陈述书的议案》《关于不良资产转让管理办法的议案》《关于操作风险管理办法的议案》《关于稳妥推进2024年度监管意见整改措施有效落地的议案》等6项议案。

5. 2025年8月28日，第三届监事会在海融大厦举行第九次会议。监事长汤民轶主持会议。会议应到监事9人，实到9人，出席率100%。国家金融监督管理总局海盐监管支局二级主任科员周振华先生应邀参会。会议审议通过《关于高级管理层2025年上半年度工作报告的议案》《关于案件防控管理工作监督评价的议案》《关于薪酬管

理办法、基础薪酬管理办法、总行工作人员绩效考核办法的议案》《关于调整2025年度不良贷款核销额度计划的议案》《关于修订反洗钱、反恐怖融资管理办法的议案》等5项议案。

6. 2025年11月28日，第三届监事会在海融大厦举行第十次会议。监事长汤民轶主持会议。会议应到监事9人，实到9人，出席率100%。国家金融监督管理总局海盐监管支局副局长周振华同志应邀参加。会议审议通过《关于高级管理层2025年三季度工作报告的议案》《关于调整董事会2025年度经营考核指标的议案》《关于合规管理办法的议案》等3项议案。

#### **（五）监事会下设专门委员会运作情况**

本公司监事会下设2个委员会，包括监事会监督委员会、监事会提名委员会。报告期内，监事会监督委员会召开4次会议，审议通过30个议案，并形成决议。

#### **七、股东提名董事、监事情况**

报告期内无股东提名董事、监事情况。

#### **八、股权监事和外部监事工作情况**

报告期内本届监事会共有外部监事3位、股权监事3位。

**（一）守法合规情况。**2025年度，全体监事能充分了解自身的权利、义务和责任。严格遵守法律法规、监管部门及公司章程的相关规定，如实报告本人职务变动、持有本公司股份及关联方变动等个人信息，自觉维护股东及利益相关者的合法权益，未发现在其他商业银行兼职和利用职权为自己或他人谋取非法利益、干涉经营管理层的经营活动、泄漏与本公司有关的商业秘密、发现问题隐瞒不报、造成本公司重大损失等违反忠实诚信义务的行为。

**（二）勤勉尽责情况。**2025年，本公司监事依据法律法规和本公司章程赋予的各项职责，严格履行监事会赋予的权利和义务，股权监事、外部监事出席会议的次数、全年履职的天数均符合本公司《章程》、《监事会议事规则》和《监事会对董事、高管人员、监事履职评价办法》中的相关规定。具体情况如下：

1. 袁瑞良，股权监事，海盐钟海电线电缆股份有限公司董事长，企业管理经验丰富，具有良好的职业道德。2025年为本公司从事监督工作20个工作日，出席监事会会议6次，亲自出席率100%，会上发言4次。

2. 朱金华，股权监事，海盐金鼎钢管股份有限公司董事长，企业管理经验丰富，具有良好的职业道德。2025 年为本公司从事监督工作 20 个工作日，出席监事会会议 6 次，亲自出席率 100%，会上发言 4 次。

3. 陈建明，股权监事，秦山街道许油车村党委书记、许油车村股份经济合作社董事长，“三农”经验丰富，具有良好的职业道德。2025 年为本公司从事监督工作 20 个工作日，出席监事会会议 6 次，亲自出席率 100%，会上发言 1 次。

4. 朱永根，外部监事，海盐职业教育中心副校级领导，管理经验丰富，具有良好的职业道德。2025 年为本公司从事监督工作 20 个工作日，出席监事会会议 6 次，亲自出席率 100%，专业委员会 4 次，会上发言 4 次。

5. 沈军，外部监事，嘉兴海创会计师事务所（普通合伙）合伙人、副主任会计师，具有良好的职业道德。2025 年为本公司从事监督工作 20 个工作日，出席监事会会议 6 次，亲自出席率 100%，会上发言 4 次。

6. 曹国红，外部监事，义乌公学副校长、行政服务中心主任，管理经验丰富，具有良好的职业道德。2025 年为本公司从事监督工作 19 个工作日，出席监事会会议 6 次，亲自出席率 100%，会上发言 3 次。

**（三）履职能力情况。**报告期内，监事会全面履行了公司章程赋予的监督职能。党建与公司治理相融合，推进本公司在作风建设、合规内控、治理水平方面不断进步。监事会打造精准有效大监督工作机制，与纪检、合规、审计等防线的监督力量整合，提升监督管理穿透力。对战略规划执行、反洗钱管理、绩效薪酬管理、关联交易管理、发行公司债券、财务预决算执行等重点领域开展监督，逐项出具监督报告。监事会注重与董事会、高级管理层的日常沟通和交流，定期交换对重大决策、经营管理、风险控制、队伍建设等信息和意见；实时掌握管理层经营动态和信息，加大对省行决策部署落实情况监督力度，加强对“三重一大”及日常经营管理的决策和执行监督；监事长及部分监事参加或列席全行经营工作会议、条线工作会议、相关专业委员会会议等，提示重要业务和关键环节风险隐患，提出建设性管理建议，有效履行职责。监事会定期向董事会和管理层通报监督动态，发出监督提示和管理建议，切实维护客户、员工、股东及其他利益相关者的合法权益。

**（四）职业操守及个人品质。**公司全体股权监事、外部监事认真、勤勉地履行了章程赋予的监督职责，能够不断加强自身建设，积极开展调研、参加履职培训等，不断优化工作方法，努力提升监事会的整体运作水平。全体监事能够按照规定达到出席监事会会议、各专门委员会会议的次数占比要求和全年履职天数的规定，列席董事会会议，认真审议相关议案，掌握公司提供的各类文件报告，主动持续了解和分析公司的运行情况，对公司董事会、高级管理层的履职尽责情况以及财务活动、风险管理、内部控制等工作实施了有效监督。

## 九、高级管理层构成及其基本情况

### （一）行长职责

公司行长对董事会负责，职责如下：

1. 主持本行的经营管理工作，组织实施董事会决议，执行股东大会决议；
2. 代表高级管理层向董事会汇报工作，及时、准确、完整地报告经营管理情况，提交经营计划和投资方案，经董事会批准后组织实施；
3. 拟订本行内部管理机构设置方案及分支机构的设置与撤并方案；
4. 拟订本行的基本管理制度和具体业务操作办法；
5. 拟订本行的年度财务预算方案、决算方案，利润分配方案和弥补亏损方案，增加或者减少注册资本、发行债券或者其他债券上市方案，并向董事会提出建议；
6. 提请董事会聘任或者解聘应由董事会聘任或解聘的其他高级管理人员（董事会秘书除外）；
7. 决定本行职工的工资、福利、奖惩，决定本行职工的聘用和解聘；
8. 决定聘任或者解聘应由董事会聘任或者解聘以外的本行内部各职能部门及分支机构负责人，按照董事会批准的方案决定其工资、福利、奖惩；
9. 在董事会授权范围内，从事或授权其他高级管理人员、内部各职能部门及分支机构负责人从事经营活动；
10. 提议召开临时董事会会议；
11. 在本行发生挤兑等重大突发事件时，采取紧急措施，并立即向银行业监督管理机构和董事会、监事会报告；
12. 其他依据适用法律和本章程规定应由行长行使的职权。

## （二）高级管理层构成

公司设行长 1 名，副行长 2 名。行长由董事长提名，董事会聘任或解聘。副行长由行长提名，董事会聘任或解聘。

姓名	性别	出生年月	文化程度	职务	任期起止日期	期末持股数
俞沉	女	1974.10	大学本科	行长	2025.11—换届止	0
戴纪中	男	1979.10	大学本科	副行长	2023.10—换届止	277,774
戴美卯	男	1986.11	大学本科	副行长	2023.10—换届止	0

\*说明：以上期末持股数包含高级管理人员本人、关联方及其控股股东、一致行动人、实际控制人、最终受益人合计持有本公司的股份。

## （三）高级管理层人员简历

俞沉，女，1974 年 10 月出生，浙江桐乡人，中共党员，大学本科学历，高级经济师职称，1997 年 10 月参加信用社工作，历任桐乡农信联社营业部综合柜员、办公室科员、办公室副科长、办公室主任，桐乡农商银行董事会秘书及办公室主任，桐乡农商银行党委委员、副行长，嵊泗农商银行党委副书记、行长，现任海盐农商银行党委副书记、行长。

戴纪中，男，1979 年 10 月出生，浙江海盐人，中共党员，大学本科学历，经济师职称、VCP 工程师、国际注册内部审计师（CIA）。2001 年 8 月参加信用社工作。历任信用社综合柜员、中心机房运维管理员、会计检辅员、信用社副主任兼主办会计、财务会计部副总经理、科技信息部总经理，海盐农商银行科技信息部总经理、支行行长，海盐农商银行党委委员、副行长，现任海盐农商银行党委委员、副行长，是公司第二届、第三届董事会执行董事。

戴美卯，男，汉族，1986 年 11 月出生，浙江苍南人，中共党员，大学本科学历，经济师职称。2008 年 8 月参加工作，历任海盐农信联社营业部综合柜员、业务拓展部总经理助理、副总经理、电子银行部副总经理、总经理、海盐农商银行电子银行部总经理、富亭支行行长、海盐农商银行党委委员、副行长，现任海盐农商银行党委委员、副行长、工会主席，是公司第三届董事会执行董事。

## （四）高级管理层工作情况

报告期内，高级管理层按照相关法律、法规及公司《章程》要求，对公司及全体股东较好地履行了诚信与勤勉义务。根据董事会制订的经营发展战略规划，带领管理

层拟订并实施了具体的年度经营计划、投资方案及发展策略，总体上较好地完成了工作目标和任务。

经浙江同方会计事务有限公司审计，高级管理层 2025 年度未存在重大违反国家经济金融方针、政策及法规和未贯彻国家金融监督管理总局及浙江农商联合银行指示的情况；也未发现存在故意或因重大过失损害公司利益的行为，包括给公司造成经济损失和恶劣影响的渎职失职行为。

#### 十、董事、监事在本公司以外的任职情况

姓名	在本公司职务	本公司外任职单位名称	任职职务	备注
卢启祥	执行董事/董事长	——	——	
徐海卫	执行董事	海盐县政治协商会议	委员	
戴纪中	执行董事/副行长	——	——	
戴美卯	执行董事/副行长	——	——	
严亨特	职工董事	海盐金融学会	会长	已辞任
葛振华	独立董事	浙江嘉诚中天律师事务所	合伙人/副主任	
陈惠烈	独立董事	浙江中联兴会计师事务所有限公司	董事/所长	
		海盐中联资产评估有限公司	董事	
叶明敏	独立董事	嘉兴海创会计师事务所（普通合伙）	审计师	
周萍萍	独立董事	嘉兴海创会计师事务所（普通合伙）	审计师	
夏丹平	独立董事	海盐鑫睿财务管理咨询有限公司	项目经理	
		嘉兴中联税务师事务所有限公司	项目经理	
曹坚强	股权董事	嘉兴和顺农业发展有限公司	执行董事/经理	
		海盐禾顺生物科技有限公司	执行董事/经理	
汪建林	股权董事	海盐宏凌制衣有限公司	执行董事/经理	
		海盐宏利达制衣有限公司	董事/经理	
		海盐创源贸易有限公司	监事	
宋云海	股权董事	浙江华利锦纺织股份有限公司	董事长/总经理	
		海盐华利欣贸易有限公司	董事长/总经理	
		海盐利融实业有限公司	执行董事/经理	
		嘉兴华娇丝绒科技有限公司	执行董事/经理	
沈金华	股权董事	嘉兴市金利达电子股份有限公司	董事长/总经理	
		海盐盛腾科技有限公司	执行董事/经理	
张丽琴	股权董事	海盐西美印刷股份有限公司	董事长	
		嘉兴创磊科技有限公司	执行董事	
		上海西美智印科技有限公司	董事	
		西美智印（海南）科技有限公司	董事	

汤民轶	职工监事/监事长	金达天晟（浙江）布艺有限公司	执行董事
		海盐领科科技有限公司	执行董事/经理
许晓冬	职工监事	---	---
吴雪	职工监事	---	---
朱永根	外部监事	海盐职业教育中心	副校级领导
沈军	外部监事	嘉兴海创会计师事务所（普通合伙）	合伙人/副主任
		嘉兴海创信息技术有限公司	监事
曹国红	外部监事	义乌公学	副校长/行政服务中心主任
陈建明	股权监事	泰山街道许油车股份经济合作社	董事长
		海盐县许油车农村劳务专业合作社	董事长
		海盐县泰山街道许油车村	党总支书记/主任
		海盐凯特机械设备有限公司	监事
		海盐秦鑫商业管理有限公司	董事长
		海盐秦源商业管理有限公司	董事
袁瑞良	股权监事	海盐钟海电线电缆股份有限公司	董事长/总经理
		嘉兴宏瑞电子有限公司	执行董事/总经理
		嘉兴欧美琦进出口有限公司	执行董事/总经理
		海盐欧美亚电子有限公司	执行董事/总经理
		海盐欣远线缆有限公司	执行董事/总经理
		嘉兴圣乔克进出口有限公司	监事
朱金华	股权监事	海盐金鼎钢管股份有限公司	董事长

## 十一、报告期内董事、监事、高级管理人员离、聘任情况

姓名	担任的职务	变动情形	变动原因
卢启祥	执行董事	新任	选举
	董事长	新任	选举
郑忠月	执行董事	离任	辞任
	董事长	离任	辞任
俞沉	行长	新任	聘任
	首席合规官	新任	聘任
徐海卫	行长	离任	辞任
严亨特	职工董事	离任	辞任
汤民轶	内审部门负责人	离任	工作调动
马静	内审部门负责人	新任	聘任

## 十二、薪酬制度及当年董事、监事和高级管理人员薪酬

根据《商业银行稳健薪酬监管指引》（银监发〔2010〕14号）、《银行业金融机构绩效考评监管指引》（银监发〔2012〕34号）等相关精神，充分发挥薪酬激励导向作用，围绕本公司经营目标高质量开展工作，按照因地制宜、分类指导，优绩优酬、多劳多得的原则，报告期内，公司积极构建科学合理的绩效薪酬考核分配制度，组织开展行员等级与绩效薪酬体系优化项目，包括制定《浙江海盐农村商业银行股份有限公司薪酬管理办法》《浙江海盐农村商业银行股份有限公司基础薪酬管理办法》《浙江海盐农村商业银行股份有限公司合规与风险管理绩效考核办法》《浙江海盐农村商业银行股份有限公司2025年总行工作人员绩效薪酬考核办法》《浙江海盐农村商业银行股份有限公司支行团队绩效薪酬考核办法》《浙江海盐农村商业银行股份有限公司基层单位班子成员薪酬考核管理办法》《浙江海盐农村商业银行股份有限公司2025年度全员营销考核办法》《浙江海盐农村商业银行股份有限公司客户经理薪酬考核办法》《浙江海盐农村商业银行股份有限公司综合柜员绩效薪酬考核办法》等，搭建了一套以行员等级制为基础，基于经营指标、成本效益、风险合规“三大”导向的薪酬绩效管理体系。薪酬结构包括基本薪酬、绩效薪酬、福利与补贴性薪酬三大模块，基本薪酬即行员等级薪酬，绩效薪酬即可变薪酬，福利与补贴性薪酬包括保险费、住房公积金等。在绩效薪酬考核上实行分类考核，合规风险挂钩，实现业绩指标战略导向，把控风险合规底线。对支行行长实施以效益、合规为核心的绩效考核体系；对支行副行长实施以个人业绩、团队管理并重的绩效考核体系；对客户经理实施以围绕业务导向建立激励到人的绩效考核体系；对综合柜员实施以业务量、服务质量等履职绩效为核心的绩效考核模式，充分发挥各岗位的绩效考核的正向激励作用。报告期内，公司共向独立董事、股权董事、股权监事、外部监事发放津贴 54.80 万元，发放高级管理人员薪酬 1,248.20 万元。

公司严格执行《浙江省农村合作金融机构高管人员薪酬管理办法（试行）》《浙江海盐农村商业银行股份有限公司绩效薪酬延期支付和追索扣回管理办法》等相关规定，2025 年主要高级管理人员绩效薪酬延期支付比例为 50%，延期支付期限达到 3 年，延期支付遵循等分原则。其他高级管理人员以及对风险有重要影响岗位上的干部员工绩效薪酬延期支付比例为 40%，延期支付期限为 3 年，绩效薪酬延期支付比例和期限

均符合相关规定。同时，公司在延期支付管理办法中，制定有绩效薪酬延期追索、扣回等条款，延期追索、扣回规定同时适用离职人员。

### 十三、员工情况

#### (一) 人数及其变化情况

截至报告期末，本公司在职员工人数为 463 名。

#### (二) 员工构成情况

人员结构	人数	占总数百分比 (%)
管理人员	52	11.23%
业务人员	411	88.77%
合计	463	100

#### (三) 员工学历构成情况

受教育程度	人数	占总数百分比 (%)
研究生及以上	16	3.45
大学本科	369	79.7
大学专科	55	11.88
大学专科以下	23	4.97
合计	463	100

#### (四) 报告期内，本公司接受劳务派遣人员 2 名。

### 十四、部门设置和分支机构设置情况

报告期末，本公司内设党委办公室（党群工作部）、办公室、人力资源部、普惠金融部（公司金融部）、零售金融部、金融市场部、授信管理部、合规风险部、资产处置中心、计划财务部、运营管理部（保卫部）、科技信息部、审计部、纪检办公室。下设 1 家营业部，12 家支行，2 家二级支行，16 家分理处，具体见“第二节 基本情况简介”——“十四、营业机构”和本节尾的组织结构图。

### 十五、信息披露管理

本公司董事会、监事会和高级管理层高度重视信息披露管理工作，持续推进信息披露管理机制建设，切实保障全体股东特别是中小投资者及时、准确、平等获取信息的权利。

报告期内，本公司严格遵守信息披露有关法律法规，真实、准确、完整、及时、公平地披露各项重大信息，包括定期报告、临时公告、公司治理文件等，未发生信息披露差错。本公司建立了信息披露管理、重大信息报告制度体系，明确了信息披露管

理的责任人，着力提升重大敏感信息报送的及时性、准确性，不断强化商业保密和合规责任意识。

## 十六、投资者关系管理

本公司制定了投资者关系管理制度，指定董事会办公室承担投资者关系管理责任，积极打通价值创造、价值提升、价值实现三个关键环节，设立投资者咨询电话、电子邮件等多种形式，解答投资者及其他利益相关者提出的关于本公司战略经营情况、业务发展等方面的相关问题。

报告期内，本公司召开股东大会 1 次，举办中小投资者见面会 1 次，通过门户网站投资者关系专栏、投资者电话热线、邮箱，增进与中小投资者互动。全年接待来电来访 20 余次，为股东企业上市辅导、专项审计等提供章程、营业执照、分红决议及咨询服务。定期向人民法院提供投资者参与司法拍卖的入股条件说明。

## 十七、公司治理整体评价

公司严格遵守《公司法》《商业银行法》等相关法律，按照国家金融监督管理总局颁布的相关行政法规、规章制度要求，在尊重和保护存款人利益、追求股东价值最大化的前提下，充分发挥党委领导核心和政治核心作用，建立了党委会领导下的股东大会、董事会、监事会和高级管理层“三会一层”公司治理架构。公司党委不仅通过前置讨论重大事项来承担了重要的治理角色，还通过“双向进入、交叉任职”方式，协调“三会一层”的公司治理运作。在具体实践中，公司将董事会置于公司治理的枢纽位置，依靠独立董事对执行董事和股权董事进行制衡，通过下设 7 个专门委员会来提高决策议事的效率，并由独立董事来主导审计、提名、薪酬、关联交易等专门委员会，避免大股东或高级管理层控制这些专门委员会可能造成的利益冲突。公司股权结构中，法人股占比接近 50%，员工股占比接近 20%，并且法人股占比保持了稳定增长，股权结构持续优化，夯实了公司治理的基础。在监管的驱动下，公司在股权结构的多元化、董事会构成的多样化、董事会决策程序的规范性、信息披露的透明性等方面均取得了积极进展，公司治理整体状况良好。

# 浙江海盐农村商业银行股份有限公司组织结构图（2025年）

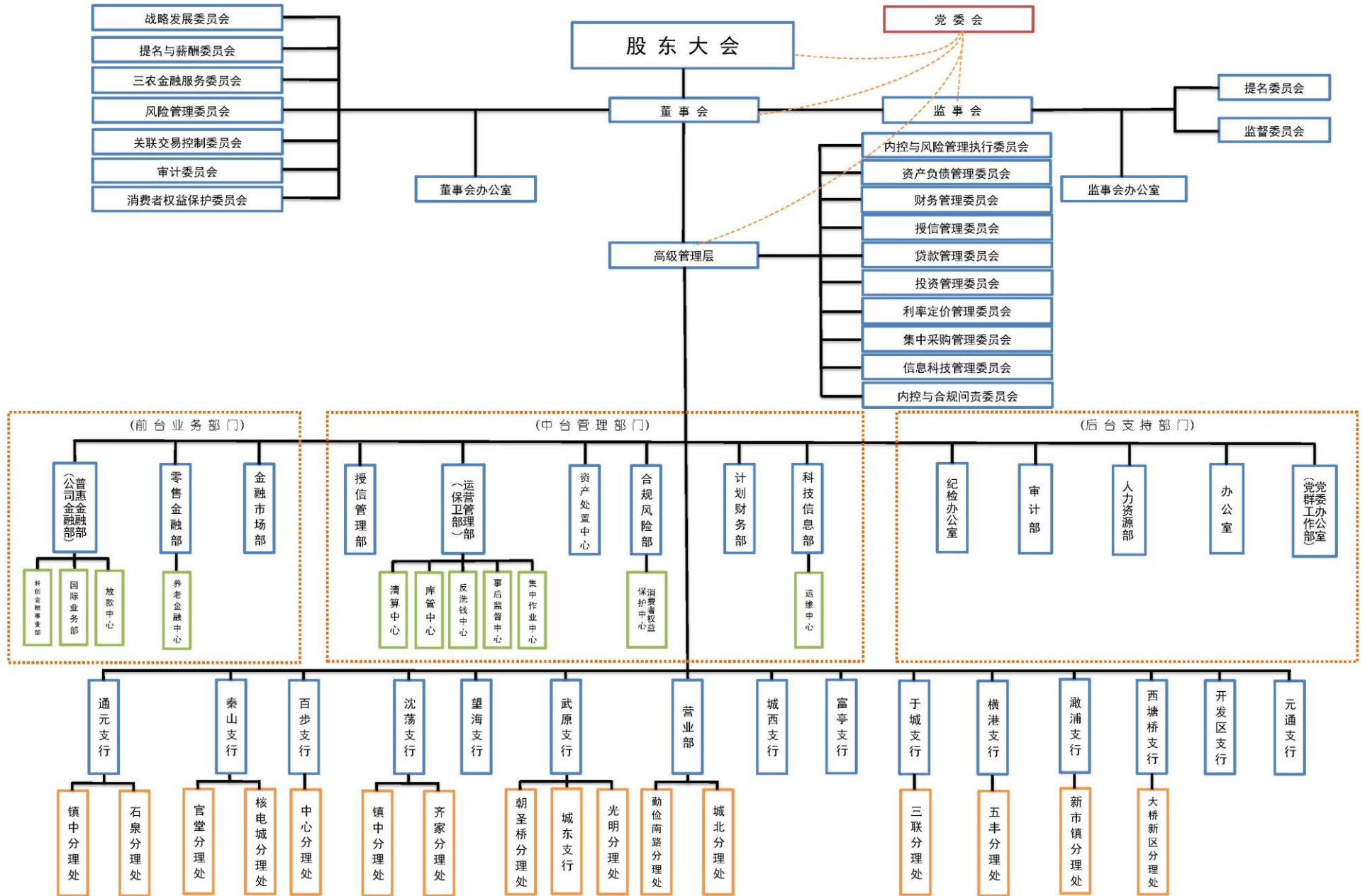

## 第八节 股本变动及股东情况

### 一、报告期末股票、股东总数及报告期间股票变动情况

报告期初，公司股本总额为 546,470,559 股，其中：法人股 258,727,054 股，占总股本的 47.35%；自然人股 287,743,505 股，占总股本的 52.65%。自然人股东中，社会自然人 193,325,699 股，占总股本的 35.38%，员工自然人 94,417,806 股，占总股本的 17.28%。股东总数为 2226 户。

截至报告期末，股本总额为 546,470,559 股，其中：法人股 261,727,054 股，占总股本的 47.89%；自然人股 284,743,505 股，占总股本的 52.11%。自然人股东中，社会自然人 190,323,029 股，占总股本的 34.83%，员工自然人 94,420,476 股，占总股本的 17.28%。股东总数为 2219 户，比年初减少 7 户。

项 目	2024 年			2025 年		
	持股金额 (股)	占总股本比 例 (%)	户数	持股金额 (股)	占总股本比 例 (%)	户数
法人股	258,727,054	47.35	2226	261,727,054	47.89	2219
自然人股	287,743,505	52.65		284,743,505	52.11	
其中：社会 自然人股	193,325,699	35.38		190,323,029	34.83	
员 工 自 然 人 股	94,417,806	17.28		94,420,476	17.28	
合计	546,470,559	100		546,470,559	100	

### (一) 实际控制人及实际控制人情况

截至报告期末，公司不存在实际控制人。公司不存在单独或与他人一致行动时可行使公司有表决权股份总数 30%以上的股东，公司任一股东无法以其所持股份表决权控制股东大会决议或董事会决议，不存在通过股东大会控制本公司行为或者通过董事会、高级管理人员实际控制本公司行为的股东。同时，公司也不存在单独或者与他人一致行动时，以其他方式在事实上控制本公司的股东。因此，本公司无控股股东。

报告期内，公司不存在实际控制人。公司不存在投资者依其对公司直接或间接的股权投资关系、协议安排或其他安排而实际控制本公司的情形。因此，本公司不存在实际控制人。

## （二）公司前 10 大法人股东及主要股东情况：

截至报告期末，公司最大 10 名法人股东持股 16,150.82 万股，占总股本的 29.55%，具体如下：

单位：股、%

序号	股东名称	法人代表	注册地址	期末股份	比例	报告期内增减	质押或冻结情况	
							股权状态	股份数
1	嘉兴和顺农业发展有限公司	曹坚强	海盐县武原街道百尺北路 188 号二楼 2 号	27,370,953	5.01	-	正常	/
1	海盐宏凌制衣有限公司	汪建林	海盐县西塘桥街道海塘村	27,370,953	5.01	-	正常	/
1	浙江欣兴工具股份有限公司	朱冬伟	海盐县澉浦镇六里集镇堰山路 699 号	27,370,953	5.01	-	正常	/
2	嘉兴市金利达电子股份有限公司	沈金华	海盐县望海街道新兴社区工业园区内	16,185,404	2.96	3,000,000	正常	/
3	浙江华利锦纺织股份有限公司	宋云海	海盐县武原街道一星工业园区	14,698,918	2.69	-	正常	/
4	海盐华盛房地产有限公司	万文良	海盐县武原街道阳光家园 2 幢	7,296,836	1.34	-	正常	/
5	浙江海利控股集团有限公司	方雪芬	海盐县武原街道海沙社区新桥北路 349 号 4 楼	6,629,455	1.21	-	正常	/
6	海盐和润机电有限公司	蒋潘荣	海盐县通元镇通元村 01 省北侧	6,629,452	1.21	-	正常	/
6	海盐猛凌汽车配件有限公司	汪曙青	海盐县沈荡镇永康路 1 号	6,629,452	1.21	-	正常	/
7	海盐维博雅针织制衣股份有限公司	孙伟祥	海盐县望海街道电庄社区沈家堰 18 号	5,915,300	1.08	-	正常	/
8	海盐远光橡胶有限公司	叶灵光	财富广场 A 幢 501 室	5,726,195	1.05	-	正常	/
9	海盐县水务投资集团有限公司	冯培仁	武原海兴西路 169 号	5,530,889	1.01	-	正常	/
10	嘉兴华泽信息技术服务有限公司	殷根华	浙江省嘉兴市海盐县武原街道创业路 1 号联创大厦 501 室 1 号	4,153,413	0.76	-	正常	/

## （三）公司前 10 大自然人股东情况：

截至报告期末，公司最大 10 名自然人股东持股 2,549.79 万股，占总股本的

4.67%，具体如下：

单位：股、%

序号	姓名	身份证号码	住所	期末股份	比例	报告期内 增减	质押或冻结情况	
							股权状态	股份数
1	张建华	330424196*** *14018	海盐县西塘桥街道海塘村张家村 51 号	7,726,298	1.41	-	正常	/
2	宋卫民	330424197*** *1081X	海盐县武原街道明珠村宋家场 7 号	3,907,225	0.71	-3,000,000	正常	/
3	朱炜豪	330424199*** *31417	海盐县武原街道谢家路 402 号 1 幢 401 室	2,783,992	0.51	999,000	正常	/
4	鲁金福	330424195*** *43416	海盐县秦山街道杨柳山村一区 100 号	2,599,922	0.48	-	正常	/
5	包永良	330411196*** *44011	嘉兴市南湖区新丰镇丰南小区 1 号	2,059,724	0.38	-	正常	/
6	叶灵光	332626197*** *90910	海盐县武原街道朝阳西路 87-3 号 507 室	1,760,864	0.32		正常	/
7	郑忠月	330424196*** *74019	武原街道南塘琴苑 10 幢 501 室	1,378,230	0.25	-	正常	/
8	方彦人	330424196*** *00016	海盐县武原街道百尺北路 219 号宜家花城 15 幢 1 室	1,092,972	0.20	-	正常	/
9	穆宗良	330424196*** *63031	海盐县武原街道新站弄 10 号 2 幢 301 室	968,247	0.18	-	正常	/
10	王跃光	330424196*** *30034	杭州市下城区永康苑 56-1-301	965,548	0.18	-	正常	/

## 二、报告期末大股东、主要股东及其控股股东、实际控制人、关联方、一致行动人、最终受益人情况

### （一）大股东及其他持股比例 5%以上主要股东情况：

截至报告期末，公司大股东 1 家，为嘉兴和顺农业发展有限公司，持股比例 5% 以上的其他主要股东 2 家，分别是海盐宏凌制衣有限公司和浙江欣兴工具股份有限公司。

1. 嘉兴和顺农业发展有限公司，持有本公司股份 27,370,953 股。企业类型为有限责任公司（自然人投资或控股的法人独资）。统一社会信用代码：91330424788813196N。首次注册时间：2006 年 5 月 11 日。公司注册地：浙江省嘉兴市海盐县武原街道百尺北路 188 号二楼 2 号。法定代表人：曹坚强。实际控制人：黄剑锋。注册资本：4200 万元人民币。该股东经营范围：一般项目：谷物种植；豆类种植；油料种植；薯类种植；蔬菜种植；园艺产品种植；水果种植；技术服务、技术开

发、技术咨询、技术交流、技术转让、技术推广；食用农产品初加工；粮食收购（除依法须经批准的项目外，凭营业执照依法自主开展经营活动）。该股东的控股股东、实际控制人、最终受益人黄剑锋，持有本公司股份 142,908 股；关联方海盐和云网络科技有限公司，持有本公司股份 1,043,541 股；关联方浙江海安控股集团有限公司，持有本公司股份 301,803 股；关联方周剑利，持有本公司股份 16,688 股；关联方曹思宁，持有本公司股份 231,204 股；关联方姜文忠，持有本公司股份 277,774 股。控股股东、关联方、实际控制人或最终受益人合计持股比例为 5.38%。该股东系本公司唯一大股东，在本公司派驻股权董事曹坚强。

2. 海盐宏凌制衣有限公司，持有本公司股份 27,370,953 股，持股比例 5.01%。企业类型为有限责任公司。统一社会信用代码：913304245957907765。首次注册时间：2012 年 5 月 16 日。公司注册地：海盐县西塘桥街道海塘村。法定代表人：汪建林。实际控制人：汪建林。注册资本：5980 万元人民币。该股东经营范围：纺织服装、皮革服装、针织品、纺织制成品、编织品及其制品、涤纶线制造、加工、批发、零售。该股东在本公司派驻股权董事汪建林。

3. 浙江欣兴工具股份有限公司，持有本公司股份 27,370,953 股，持股比例 5.01%。企业类型为其他股份有限公司（非上市）。统一社会信用代码：9133042470442467XK。首次注册时间：1997 年 4 月 21 日。公司注册地：海盐县澉浦镇六里集镇堰山路 699 号。法定代表人：朱冬伟。控股股东：浙江欣兴控股集团有限公司。注册资本：7500 万元人民币。该股东经营范围：一般项目：金属工具制造；五金产品制造；通用零部件制造；通用设备制造（不含特种设备制造）；专用设备修理；金属制品修理；金属材料销售；建筑材料销售；日用百货销售；化工产品销售（不含许可类化工产品）；金属表面处理及热处理加工；淬火加工；货物进出口（除依法须经批准的项目外，凭营业执照依法自主开展经营活动）。该股东系浙江欣兴控股集团有限公司集团成员，该集团公司成立于 2014 年 7 月 29 日，注册资本 5000 万元人民币，法定代表人：朱虎林，集团成员：浙江欣兴控股集团有限公司；浙江欣兴工具股份有限公司；海盐欣兴小额贷款有限公司；欣亿特（嘉兴）汽车零部件有限公司，实际控制人：朱冬伟。该股东未在本公司派驻股权董事。

序号	持股 5%以上股东集团内全部关联人名称	持股 5%以上股东集团内全部关联人统一社会信用代码/身份证	该股东集团持有公司股份(万股)	该股东集团持有公司股份占比(%)
1	嘉兴和顺农业发展有限公司	91330424788813196N	2737.1	5.38
	黄剑锋	330424197****01613	14.3	
	海盐和云网络科技有限公司	91330106MA2B25QU66	104.4	
	浙江海安控股集团有限公司	91330424721047810B	30.2	
	周剑利	330424197****01620	1.7	
	曹思宁	330424199****8006X	23.1	
	姜文忠	330424196****01815	27.8	
2	海盐宏凌制衣有限公司	913304245957907765	2737.1	5.01
3	浙江欣兴工具股份有限公司	913304247044246XK	2737.1	5.01

## (二) 其他主要股东情况

报告期内，本公司主要股东除嘉兴和顺农业发展有限公司、海盐宏凌制衣有限公司、浙江欣兴工具股份有限公司外，其它主要股东为：法人股东浙江华利锦纺织股份有限公司、嘉兴市金利达电子股份有限公司、海盐西美印刷股份有限公司、海盐钟海电线电缆股份有限公司、海盐金鼎钢管股份有限公司，自然人股东宋云海、张丽琴、朱金华、陈建明、徐海卫、戴纪中、汤民轶、许晓冬、梁敏超。

序号	股东名称	法人代表	成立日期	主营业务	注册资本(万元)	派驻董监事类别及姓名
1	浙江华利锦纺织股份有限公司	宋云海	2004.4.9	一般项目：棉纱、混纺纱纺织生产、加工、零售；纺织品、针织品制造、加工、零售；纺织原料批发、零售；电子产品制造、加工、零售；货物进出口和技术进出口（国家限定公司经营或禁止进出口的商品及技术除外）。（除依法须经批准的项目外，凭营业执照依法自主开展经营活动）。	1080	股权董事 宋云海
2	嘉兴市金利达电子股份有限公司	沈金华	2000.1.17	受话器、扬声器、音箱、功放、电线电缆、通信设备、电子配件、调音台、分频器、DSP数字效果处理器、EQ均衡器、信号分配器、声	1598	股权董事 沈金华

				控灯及音箱配件制造、加工；货物进出口和技术进出口（国家限定公司经营或禁止进出口的商品及技术除外）。		
3	海盐西美印刷股份有限公司	张丽琴	2011.9.7	包装装潢、其他印刷品印刷；纸箱、纸制品、五金配件、塑料制品（不含废旧塑料）、家用电力器具、针织品、编织品及其制品制造、加工；针织品、纺织品及原料（不含蚕茧、棉花）批发、零售；电脑图文设计；电脑绣花加工；普通货运。	10000	股权董事 张丽琴
4	海盐金鼎钢管股份有限公司	朱金华	2002.4.1	钢管、液压设备、五金工具、紧固件、机械零部件制造、加工。	1549	股权监事 朱金华
5	海盐钟海电线电缆股份有限公司	袁瑞良	2000.1.27	电线电缆、同轴电缆、接插件、塑料制品（不含废旧塑料）制造、加工，电线电缆零售、批发，铜材拉丝加工（以上经营范围涉及行政审批凭有效审批件经营）；货物进出口和技术进出口（国家限定公司经营或禁止进出口的商品及技术除外）。	580	股权监事 袁瑞良

### 三、报告期内公司与大股东、主要股东及其控股股东、实际控制人、关联方、一致行动人、最终受益人关联交易情况

#### （一）嘉兴和顺农业发展有限公司

报告期内，公司向大股东嘉兴和顺农业发展有限公司及其实际控制人、最终受益人或关联方黄剑锋、浙江和云文化体育发展有限公司、海盐龙顺安装有限公司、海盐云顺物资贸易有限公司、海盐和云网络科技有限公司共授信4,000.00万元，全年共发放贷款11笔，金额5,000.00万元，年末贷款余额4,000.00万元。

关联方名称	交易对象	贷款余额	银行承兑汇票	贴现	信用证	保函	合计	占资本净额的比例	贷款担保方式
嘉兴和顺农业发展有限公司		0	0	0	0	0	0	0	
浙江和云文化体育发展有限公司	浙江和云文化体育发展有限公司	1,000	0	0	0	0	1,000	0.27%	抵押

海盐龙顺安装有限公司	海盐龙顺安装有限公司	1,000	0	0	0	0	1,000	0.27%	抵押
海盐云顺物资贸易有限公司	海盐云顺物资贸易有限公司	1,000	0	0	0	0	1,000	0.27%	抵押
海盐和云网络科技有限公司	海盐和云网络科技有限公司	1,000	0	0	0	0	1,000	0.27%	抵押
合 计		4,000	0	0	0	0	4,000	1.08%	

### (二) 浙江欣兴工具股份有限公司

报告期内，公司向主要股东浙江欣兴工具股份有限公司及其实际控制人、最终受益人或关联方的朱冬伟、浙江欣兴控股集团有限公司等共授信0.00万元，全年共发放贷款0笔，金额0.00万元，年末贷款余额0.00万元。

关联方名称	交易对象	贷款余额	银行承兑汇票	贴现	信用证	保函	合计	占资本净额的比例	贷款担保方式
浙江欣兴工具股份有限公司	浙江欣兴工具股份有限公司	0	0	0	0	0	0	0	
朱冬伟		0	0	0	0	0	0	0	
浙江欣兴控股集团有限公司		0	0	0	0	0	0	0	
合 计		0	0	0	0	0	0	0	

### (三) 海盐宏凌制衣有限公司

报告期内，公司向主要股东海盐宏凌制衣有限公司及其实际控制人、最终受益人或关联方的海盐宏利达制衣有限公司、海盐创源贸易有限公司、汪建林等共授信2,000.00万元，全年共发放贷款43笔，金额1,436.00万元，年末贷款余额1,166.00万元。

关联方名称	交易对象	贷款余额	银行承兑汇票	贴现	信用证	保函	合计	占资本净额的比例	贷款担保方式
汪建林		0	0	0	0	0	0	0	
海盐宏凌制衣有限公司	海盐宏凌制衣有限公司	200	137	0	0	0	337	0.09%	质押

海盐宏利达制衣有限公司	海盐宏利达制衣有限公司	400	429	0	0	0	829	0.22%	抵押
海盐创源贸易有限公司		0	0	0	0	0	0	0	
合计		600	566	0	0	0	1,166	0.31%	

#### (四) 嘉兴市金利达电子股份有限公司

报告期内，公司向主要股东嘉兴市金利达电子股份有限公司及其实际控制人、最终受益人或关联方的海盐盛腾科技有限公司、海盐泓元商务酒店有限公司、海盐齐兴置业有限公司、海盐西塘桥农贸市场管理有限公司、海盐恒科工业科技发展有限公司、嘉兴睿泰九鼎叁号投资管理合伙企业（有限合伙）、沈金华等共授信0.00万元，全年共发放贷款0笔，金额0.00万元，年末贷款余额0.00万元。

关联方名称	交易对象	贷款余额	银行承兑汇票	贴现	信用证	保函	合计	占资本净额的比例	贷款担保方式
沈金华		0	0	0	0	0	0	0	
嘉兴市金利达电子股份有限公司		0	0	0	0	0	0	0	
海盐盛腾科技有限公司		0	0	0	0	0	0	0	
海盐泓元商务酒店有限公司		0	0	0	0	0	0	0	
海盐齐兴置业有限公司		0	0	0	0	0	0	0	
海盐西塘桥农贸市场管理有限公司		0	0	0	0	0	0	0	
海盐恒科工业科技发展有限公司		0	0	0	0	0	0	0	
嘉兴睿泰九鼎叁号投资管理合伙企业（有限合伙）		0	0	0	0	0	0	0	
合计		0	0	0	0	0	0	0	

#### (五) 浙江华利锦纺织股份有限公司

报告期内，公司向主要股东浙江华利锦纺织股份有限公司及其实际控制人、最终受益人或关联方的海盐华利欣贸易有限公司、海盐利融实业有限公司、嘉兴华娇丝绒科技有限公司、宋云海等共授信 3,945.00 万元，全年共发放贷款 9 笔，金额 3,645.00 万元，年末贷款余额 3,645.00 万元。

关联方名称	交易对象	贷款余额	银行承兑汇票	贴现	信用证	保函	合计	占资本净额的比例	贷款担保方式
宋云海		0	0	0	0	0	0	0	
浙江华利锦纺织股份有限公司	浙江华利锦纺织股份有限公司	2,645	0	0	0	0	2,645	0.71%	抵押、担保
海盐华利欣贸易有限公司		0	0	0	0	0	0	0	
海盐利融实业有限公司		0	0	0	0	0	0	0	
嘉兴华娇丝绒科技有限公司	嘉兴华娇丝绒科技有限公司	1,000	0	0	0	0	1,000	0.27%	抵押
合计		3,645	0	0	0	0	3,645	0.98%	

#### （六）海盐西美印刷股份有限公司

报告期内，公司向主要股东海盐西美印刷股份有限公司及其实际控制人、最终受益人或关联方的张丽琴、嘉兴创磊科技有限公司、金达天晟（浙江）布艺有限公司、海盐领科科技有限公司、西美智印（海南）科技有限公司、海盐秋汇贸易有限公司、浙江巨上智能科技股份有限公司、海盐赛日光电有限公司、嘉兴艾佳电器科技有限公司、郑文利等授信 11,835.00 万元，全年共发放贷款 24 笔，金额 12,035.00 万元，年末贷款余额 8,250.19 万元。

关联方名称	交易对象	贷款余额	银行承兑汇票	贴现	信用证	保函	合计	占资本净额的比例	贷款担保方式
张丽琴		0	0	0	0	0	0	0	
海盐西美印刷股份有限公司		0	0	0	0	0	0	0	
嘉兴创磊科技有限公司		0	0	0	0	0	0	0	
海盐领科科技有限公司	海盐领科科技有限公司	1,000	0	0	0	0	1,000	0.27%	抵押

海盐秋汇贸易有限公司	海盐秋汇贸易有限公司	0	0	0	0	0	0	0	
金达天晟（浙江）布艺有限公司	金达天晟（浙江）布艺有限公司	0	0	0	0	0	0	0	
浙江巨上智能科技有限公司	浙江巨上智能科技有限公司	0	0	0	0	0	0	0	
海盐赛日光电有限公司	海盐赛日光电有限公司	2,850	50.19	0	0	0	2,900.19	0.77%	抵押
郑文利	郑文利	1,000	0	0	0	0	1,000	0.27%	保证
嘉兴艾佳电器科技有限公司	嘉兴艾佳电器科技有限公司	3,350	0	0	0	0	3,350	0.89%	保证、抵押
合计		8,200	50.19	0	0	0	8,250.19	2.20%	

#### （七）海盐金鼎钢管股份有限公司

报告期内，公司向主要股东海盐金鼎钢管股份有限公司及其实际控制人或作为最终受益人朱金华共授信 990.00 万元，全年共发放贷款 4 笔，金额 1,900.00 万元，年末贷款余额 950.00 万元。

关联方名称	交易对象	贷款余额	银行承兑汇票	贴现	信用证	保函	合计	占资本净额的比例	贷款担保方式
朱金华		0	0	0	0	0	0	0	
海盐金鼎钢管股份有限公司	海盐金鼎钢管股份有限公司	950	0	0	0	0	950	0.25%	抵押
合计		950	0	0	0	0	950	0.25%	

#### （八）海盐钟海电线电缆股份有限公司

报告期内，公司向主要股东海盐钟海电线电缆股份有限公司及其实际控制人、最终受益人或关联方的袁瑞良、海盐欣远线缆有限公司、嘉兴欧美琦进出口有限公司、海盐欧美亚电子有限公司、嘉兴圣乔克进出口有限公司、嘉兴宏瑞电子有限公司共授信 1,000.00 万元，全年共发放贷款 3 笔，金额 1,790.00 万元，年末贷款余额 810.00 万元。

关联方名称	交易对象	贷款余额	银行承兑汇票	贴现	信用证	保函	合计	占资本净额的比例	贷款担保方式
袁瑞良		0	0	0	0	0	0	0	
海盐钟海电线电缆股份有限公司	海盐钟海电线电缆股份有限公司	810	0	0	0	0	810	0.22%	抵押
嘉兴欧美琦进出口有限公司		0	0	0	0	0	0	0	
海盐欧美亚电子有限公司		0	0	0	0	0	0	0	
海盐欣远线缆有限公司		0	0	0	0	0	0	0	
嘉兴宏瑞电子有限公司									
嘉兴圣乔克进出口有限公司		0	0	0	0	0	0	0	
合计		810	0	0	0	0	810	0.22%	

### (九) 陈建明

报告期内，公司向主要股东陈建明及其关联方的海盐县泰山街道许油车股份经济合作社、海盐县许油车农村劳务专业合作社、海盐秦源商业管理有限公司、海盐秦鑫商业管理有限公司、海盐县秦亿物业管理服务有限公司、海盐凯特机械设备有限公司授信 395.00 万元，全年共发放贷款 0 笔，金额 0.00 万元，年末贷款余额 200.00 万元。

关联方名称	交易对象	贷款余额	银行承兑汇票	贴现	信用证	保函	合计	占资本净额的比例	贷款担保方式
陈建明		0	0	0	0	0	0	0	
海盐凯特机械设备有限公司		0	0	0	0	0	0	0	
海盐县泰山街道许油车股份经济合作社	海盐县泰山街道许油车股份经济合作社	200	0	0	0	0	200	0.05%	担保

海盐县许油 车农村劳务 专业合作社		0	0	0	0	0	0	0	
海盐秦源商 业管理有限 公司		0	0	0	0	0	0	0	
海盐秦鑫商 业管理有限 公司		0	0	0	0	0	0	0	
海盐县秦亿 物业管理服 务有限公司		0	0	0	0	0	0	0	
合 计	200	0	0	0	0	200	0	0.05%	

#### 四、主要股东出质公司股权情况

报告期内，公司主要股东均无出质公司股权的情况。

## 第九节 董事会报告

### 一、注册资本变动情况

报告期末，公司注册资本 546,470,559.00 元，与期初持平。

### 二、经营情况

#### （一）主营业务范围

见“第二节 基本情况简介”——“十一、经营范围”。

#### （二）整体经营情况

报告期内，公司董事会精准研判国际国内经济金融形势变化，主动应对外部风险挑战，始终保持战略定力，不断完善治理体系与管理模式，严守合规经营底线，整体运行平稳有序，经营业绩稳中有进、稳中提质，持续推动公司高质量发展取得新成效。

#### （三）主营业务情况

报告期内，本公司围绕工作目标，紧扣工作重点，抓客户、拓市场，控风险、提质效，实现业务规模稳中有进，经营效益保持平稳。

1. 主要金融产品或服务情况。年内，聚焦国家宏观政策，董事会指导经营管理层坚守主责主业，不断优化服务实体经济能力，进一步加大重点领域信贷投入。一是落实小微信贷投放计划，提升服务质效。发挥农商银行成体系、全方位服务优势，加大小微企业信贷投放力度，提升小微企业金融服务质效，严格落实“两增两控”和“大额贷款1+N”的总体目标，报告期末大额贷款占比5.5%，低于监管预警值；普惠型小微企业贷款增速大于各项贷款增速0.19%。二是制定小微企业金融服务计划。逐步提升小微企业走访覆盖率，小微企服务覆盖率，加大小微企业“无贷户”信贷投放，做实增户拓面工作，助力县域小微主体培育。三是深化推进“金融滴灌”工程，助力小微园区发展。持续推进小微园区“伙伴银行”机制，充分发挥农商银行“小而灵”的优势，为入园企业提供全生命周期服务，推动“融资”向“融智”提升，切实助力小微园区企业高质量发展。四是强化产品体系推广，提升客户贡献度。在数字化转型的浪潮下，为助力企业提升综合金融服务，公司积极推进企业互联3.0业务。通过客户经理+省行客户服务团队，为企业互联3.0客户提供7×24小时的咨询服务，确保客户在使用过程中遇到问题能够得到及时解答。截至报告期末，企业互联有效户达

12624户。五是推广线上普惠金融服务，打造拳头产品。依托“小微易贷”“小微速贷”着力推广税银贷、小微专项信用贷款、科技信用贷款等产品，全力打造对公信用类、循环类线上融资拳头产品，让客户体验一次授信、多次使用、随借随还的零接触式线上金融服务。截至报告期末，公司通过线上融资渠道发放贷款219户，贷款金2.70亿元。六是深化普惠走访，推动公司金融标准化服务。为进一步拓宽普惠金融的服务版图，将精准营销深度融入日常工作，以高度的针对性，全面洞察客户信息，精准匹配客户需求，加强与客户的紧密互动，在稳固近年来普惠走访成果的基础上，公司持续精进开展“数智赋能”普惠大走访活动，制定“三前三后”、“五好五不”的标准化走访机制，并结合轨迹系统辅助走访网格管理与走访质量监测。今年以来，共走访15404户企业与个体工商户，持续推进走访全面下沉，做深做透走访成果转化。

2. 报告期内主营业务或其结构、主营业务盈利能力与前一报告期比较的变化情况，金融产品或服务的变化情况及对经营、业务的影响情况。报告期末，公司个人定期存款、银行卡存款仍是推动2025年存款规模增长的主力。从存款结构来看，公司个人存款余额2,822,182.81万元，占存款总额的72.78%，较上年增加0.97个百分点；单位存款余额595,292.38万元，占存款总额的15.35%，较上年度减少0.82个百分点，其中单位定期存款较上年度减少0.56%。公司定期存款余额2,909,340.00万元，较2024年末增加182,055.34万元，同比增长6.68%，占存款总增量的89.07%。存款定期化趋势显著。报告期内，公司不存在对利润产生重大影响的其他业务经营活动，主营业务也未发生较大变化。

### 三、银行主要业务情况

#### (一) 前十大单户贷款客户明细

单位：人民币万元、%

客户	行业	贷款余额	占贷款总额比例	五级分类
1. 上海城建建设实业集团新型建筑材料嘉兴有限公司	制造业	13,460.00	0.49	正常
2. 浙江诸老大供应链管理有限公司	批发和零售业	11,608.08	0.42	正常
3. 海盐县北部新城开发有限公司	租赁和商务服务业	8,823.00	0.32	正常
4. 海盐一周商业开发有限公司	房地产业	7,585.50	0.28	正常
5. 科腾环保科技（嘉兴）股份有限公司	制造业	7,370.00	0.27	正常
6. 浙江嘉海商业发展有限公司	房地产业	7,000.00	0.25	正常

7. 新尚品机房设备（嘉兴）有限公司	制造业	7,000.00	0.25	正常
8. 海盐滨海工业建设有限公司	租赁和商务服务业	6,800.00	0.25	正常
9. 浙江桐联石化设备有限公司	制造业	6,799.00	0.25	正常
10. 海盐县通元新农村建设有限公司	租赁和商务服务业	6,500.00	0.24	正常
合计		82,945.58	3.02	

报告期内，本公司最大集团贷款客户贷款余额为20,866.00万元，占贷款总额比例为0.76%。

## （二）贷款主要行业分布情况

单位：人民币万元、%

行业	贷款余额	占贷款总额比例
制造业	1,412,646.75	51.45
批发和零售业	313,567.42	11.42
租赁和商务服务业	127,418.24	4.64
建筑业	103,121.59	3.76
农、林、牧、渔业	67,904.20	2.47

## （三）贷款五级分类情况

单位：人民币万元、%

五级分类	2025年末		2024年末	
	金额	比例	金额	比例
正常	2,629,115.01	95.76	2,603,251.13	96.92
关注	67,201.95	2.45	48,530.75	1.81
次级	33,446.26	1.22	33,743.2	1.26
可疑	8,280.26	0.3	229.52	0.01
损失	7,519.26	0.27	329.3	0.01
小计	2,745,562.74	100.00	2,686,083.9	100.00
贷款损失准备	102,963.07		76,430.92	

## （四）各类风险指标补充一览表

单位：%

项目	监管标准	2025年末	2024年末
流动性风险	流动性比例	≥25	122.34
	流动性匹配率	≥100	227.45
信用风险	不良资产率	≤4	1.12
	不良贷款率	≤5	1.79
	单一客户贷款集中度	≤10	3.60
	成本收入比	≤45	35.04

盈利能力	平均总资产回报率		0.40	0.40
	加权平均净资产收益率		6.34	6.18
准备金充足程度	拨备覆盖率	≥150	209.08	222.82
资本充足程度	见“第十五节 备查文件三 2025年度资本充足率报告”			

注：不良贷款率、盈利能力、准备金充足程度按审计合并口径。

### （五）重组贷款情况

报告期内，本公司重组贷款余额 9367.28 万元，较年初增加 9367.28 万元。

### （六）集团客户授信业务的风险管理情况

根据《中华人民共和国银行业监督管理法》《中华人民共和国商业银行法》《商业银行集团客户授信业务风险管理指引》，本公司制定了《授信管理办法》《集团客户授信管理办法》，对集团客户授信遵循以下原则：一是统一原则。对集团客户授信实行统一管理，集中对集团客户授信进行风险控制。二是适度原则。根据授信客体风险大小和自身风险承担能力，合理确定对集团客户的总体最高授信额度，防止过度集中风险。三是预警原则。建立风险预警机制，及时防范和化解集团客户授信风险。本公司建立严格的授信风险管理体制，对客户实施集中控制授信风险的管理制度，对应授信客户必须遵循“先授信，后用信”的原则，做到授信主体统一、标准统一、内容统一、对象统一。

报告期末，本公司5,000万元以上大额贷款客户74户，表内外用信余额合计636,772.15万元，正常类余额634,662.15万元，关注类余额2,110.00万元，占一级资本净额2.5%以上贷款户数41户，表内外用信余额合计450,545.03万元，五级分类均为正常。5,000万元以上大额投资非同业客户2户，投资余额共计14,751.85万元，其中占一级资本净额2.5%的大额投资客户1户，投资余额共计8,991.85万元。本公司所有贷款及大额投资均未超过本公司内部及外部监管指标。

### （七）抵债资产情况

项目	期末余额			上年末余额		
	账面余额	减值准备	账面价值	账面余额	减值准备	账面价值
房地产	105,000.00	21,800.00	83,200.00	4,051,499.20	3,150.00	4,048,349.20
合计	105,000.00	21,800.00	83,200.00	4,051,499.20	3,150.00	4,048,349.20

报告期末，本公司持有一处抵债资产，具体情况参考财务报表附注。

## （八）对外投资情况

单位：万股、%

序号	被投资(参股)单位	期末股份	股份占比
1	浙江农村商业联合银行股份有限公司	5,000.00	1.00

报告期末，本公司长期股权投资情况见上表，具体情况参考财务报表附注。

### 四、内部控制制度的完整性、合理性与有效性说明

本公司已按照相应法律法规的要求，建立了以股东大会、董事会、监事会、高级管理层等机构为主体的组织架构，实现了所有权与经营权、管理权与监督权既相互分离、又相互制约的运行机制。同时，根据《商业银行法》《商业银行内部控制指引》等政策、法规要求，以防范风险和审慎经营为出发点，制定和完善了包括组织结构、信贷管理、资金业务、柜面业务、中间业务、财务管理、合规与案防管理、信息系统管理、人力资源管理、内部审计和纪检监察等内部管理制度和业务操作流程。目前，内部控制体系基本涵盖公司各项业务过程和各个操作环节。整体上看，公司内控措施基本能够按照制定的规章制度运行，实现了内控制度的执行有效性。在风险管理方面，构建了与业务规模、复杂程度、服务对象相适应的全面风险管理长效机制，提高了风险管理水平和能力。

### 五、经营环境以及宏观政策、法律法规的变化及产生的影响

#### （一）经营环境的不确定性增加

2025 年海盐县经济运行稳中向好，但仍面临结构性压力，全县融资需求不足、消费增长乏力，民间投资下滑明显，三产增加值未达预期，金融业低位运行。同时，区域内科创企业、中小微企业发展存在资金需求痛点，特色农业、乡村文旅等领域虽有潜力，但风险防控难度较大，加之外部环境复杂多变，给本公司的客户服务和风险控制带来挑战。

#### （二）宏观政策和监管形势发生较大变化

2025 年宏观政策更加积极有为，适度宽松货币政策与积极财政政策协同发力，重点支持科创、绿色、普惠、乡村振兴等领域。监管层面延续强监管严监管基调，国家金融监督管理总局要求提升“三农”金融服务质效，完善尽职免责、不良容忍度等政策，同时对农商行合规经营、信贷投放精准度要求更高。这既为本公司聚焦本土、服务实体经济提供了政策支撑，也对产品创新、合规管理和服务适配性提出更高要求。

### 六、2026 年度经营计划

——规模指标。各项存款新增 25 亿元；一般贷款新增 20 亿元。

——风险指标。年末五级不良贷款比例控制在 1.92%以内。

——收益指标。实现营业净收入 7.5 亿元，拨备前利润 4.9 亿元。

——其他指标。普惠领域贷款新增不低于 12 亿元，个人贷款新增不低于 8 亿元，国际业务结算量达到 2.05 亿美元，全年安全经营无事故，无重大违法违规案件。

### 七、本次利润分配预案

根据《企业会计准则》和本公司《章程》的有关规定，报告期末，本公司股本总额 546,470,559 股，拟进行以下利润分配：以股权登记日总股本 546,470,559 股为基数，向登记在册的全体股东每 10 股派送股利人民币 0.6 元（含税）。其中：每 10 股派送红股 0.1 股（含税），每 10 股派发现金股利 0.5 元人民币（含税）。

### 八、独立董事的专项说明和独立意见

报告期内，公司独立董事对重大关联交易及重大人事任免均出具了书面独立意见。

### 九、对会计师事务所相关说明

本公司对会计师事务所出具的有解释性说明、保留意见、拒绝表示意见或否定意见的审计报告所涉及事项的说明：无。

### 十、其他需要披露的事项

无。

## 第十节 监事会报告

报告期内，本公司监事会按照法律法规、监管指引和本公司章程赋予的法定职责，把坚持党建引领与健全公司治理、强化监督相结合，依法合规、客观公正、科学有效地履行职责。在全体监事的共同努力下，较好地完成了全年各项工作任务，有效维护了股东、员工和消费者等利益相关者的权益。监事会就有关事项发表的监督意见如下：

### （一）依法经营情况

报告期内，本公司的经营活动符合《中华人民共和国公司法》《中华人民共和国商业银行法》和本公司章程的规定，决策程序合法有效。徐海卫因贷款管理不审慎，贷款资金用于归还他行不良贷款等受到国家金融监督管理总局嘉兴监管分局警告并处以罚款。戴纪中因贷后管理不到位，贷款实际用途与合同约定不符等受到国家金融监督管理总局嘉兴监管分局警告并处以罚款。未发现本公司其他董事、高级管理层履行职责时有违反法律法规、本公司章程或损害本公司及股东利益的行为。

### （二）财务报告真实情况

浙江同方会计师事务所有限公司对本公司按照中国会计准则和国际会计准则编制的2025年度财务报表进行了审计，并分别出具了标准无保留意见的审计报告。财务报告真实、客观、准确地反映了本公司的财务状况和经营成果。

### （三）募集资金使用情况

报告期内，本公司募集资金使用与本公司募集说明书承诺的用途一致。

### （四）公司收购、出售资产情况

报告期内，未发现本公司收购、出售资产中有内幕交易、损害股东权益或造成本公司资产流失的行为。

### （五）关联交易情况

报告期内，本公司关联交易符合商业原则，关联交易审议、表决、披露、履行等情况符合法律法规、监管规定和本公司章程的相关规定，未发现违背公允性原则或损害本公司和股东利益的行为。

### （六）对外投资情况

截至报告期末，本公司对外投资浙江农村商业联合银行股份有限公司的持股比例为 0.995%，报告期内未发生新增股权投资。

#### **（七）股东大会决议执行情况**

报告期内，本公司共召开 1 次股东大会会议，监事会成员依法出席，对本公司董事会 2025 年内提交股东大会审议的各项报告和提案没有异议，对股东大会决议的执行情况进行了监督，认为董事会、高级管理层及其成员认真履行了股东大会相关决议。

#### **（八）内部控制评价报告审议情况**

报告期内，监事会对公司内部控制评价报告进行了审议，对报告没有异议，同意董事会对公司内控制度完整性、合理性、有效性及内部控制制度执行情况的说明。

#### **（九）利润分配情况**

报告期内，监事会对公司利润分配预案进行了审议，认为该利润分配预案符合公司当前的实际情况和持续稳健发展的需要，不存在故意损害投资者利益的情况。本次利润分配预案的审议程序符合有关法律、法规和公司章程的规定。

#### **（十）信息披露实施情况**

报告期内，公司严格执行法律法规、监管规定、《公司章程》及公司信息披露相关制度，及时、准确、完整地披露了公司 2025 年年度报告、社会责任报告、内控评价报告、资本充足率报告等定期报告，按规定及时披露董事任职资格获核准、公司受到监管部门处罚等临时事项，并根据《银行保险机构关联交易管理办法》，及时披露了重大关联交易和分类合并披露一般关联交易。

## 第十一节 年度重大事项

### 一、报告期末最大十名股东持股情况及报告期内变动情况

序号	股东名称	2024 年末股 权余额（股）	2025 年末股 权余额（股）	变动情况 （增加）	变动原因	持股 比例
1	嘉兴和顺农业发展 有限公司	27,370,953	27,370,953	-	-	5.01
1	海盐宏凌制衣有限 公司	27,370,953	27,370,953	-	-	5.01
1	浙江欣兴工具股份 有限公司	27,370,953	27,370,953	-	-	5.01
2	嘉兴市金利达电子 股份有限公司	13,185,404	16,185,404	3,000,000	协议收购	2.96
3	浙江华利锦纺织股 份有限公司	14,698,918	14,698,918	-	-	2.69
4	张建华	7,726,298	7,726,298	-	-	1.41
5	海盐华盛房地产有 限公司	7,296,836	7,296,836	-	-	1.34
6	浙江海利控股集团 有限公司	6,629,455	6,629,455	-	-	1.21
7	海盐和润机电有限 公司	6,629,452	6,629,452	-	-	1.21
7	海盐猛凌汽车配件 有限公司	6,629,452	6,629,452	-	-	1.21
8	海盐维博雅针织制 衣股份有限公司	5,915,300	5,915,300	-	-	1.08
9	海盐远光橡胶有限 公司	5,726,195	5,726,195	-	-	1.05
10	海盐县水务投资集 团有限公司	5,530,889	5,530,889	-	-	1.01

### 二、增加或减少注册资本、分立或合并事项

报告期内，公司注册资本未发生变更，未发生分立或合并等事项。

### 三、报告期内资金被占用情况及清欠进展情况

本公司无控股股东，与其他关联方的交易已纳入关联交易管理，不存在非经营性资金占用情况。

### 四、公司及董事、监事、高级管理人员、大股东涉嫌违法违规、受到处罚及整改情况

报告期内，国家金融监督管理总局嘉兴监管分局对本公司出具《行政处罚决定书》

（嘉金罚决字〔2025〕5号），决定对本公司存在贷后管理不到位、贷款实际用途与合同约定不符；贷款管理不审慎、违规向无真实用途借款人发放贷款等两项违法违规行为处以罚款合计人民币120万元，对时任通元支行行长王开予以警告、时任营业部总经理顾勤芬予以警告、时任副行长戴纪中予以警告并罚款5万元。

报告期内，国家金融监督管理总局嘉兴监管分局对本公司出具《行政处罚决定书》（嘉金罚决字〔2025〕6号），决定对本公司存在贷后管理不审慎、贷款资金挪用于归还他行不良贷款；个人贷款管理不审慎导致形成不良等两项违法违规行为处以罚款合计人民币140万元。对时任沈荡支行行长朱剑军取消2年高级管理人员任职资格，对时任行长徐海卫予以警告、罚款5万元，对时任公司金融部副总经理朱益平予以警告、罚款5万元。

报告期内，中国人民银行嘉兴市分行对本公司出具《行政处罚决定书》（嘉银罚决字〔2025〕1号），决定对本公司存在违反金融统计管理规定、违反征信、支付结算、反洗钱、国库、货币金银和金融科技等管理规定给予警告，并处罚款人民币158.3万元。同时出具《行政处罚决定书》（嘉银罚决字〔2025〕2号），决定对时任合规风险部负责人阳雄辉处以罚款4.1万元。

截至本报告期末，上述整改事项已全部落实到位，公司内部控制体系进一步健全，合规运营水平持续提升。

公司大股东、董事、监事等未发生被依法采取强制措施、刑事处罚的情形，未被国家金融监督管理总局或其派出机构立案调查、行政处罚或采取其他行政监管措施，也未发生被有权机关采取强制措施而影响其履行职责的其他情况。

## 五、公司及大股东的诚信状况

报告期内，本公司及大股东不存在未履行法院生效法律文书确定的义务、所负数额较大的债务到期未清偿等情况。

## 六、重大诉讼、仲裁事项

报告期内，本公司无重大诉讼、仲裁事项。本公司的诉讼、仲裁大部分是为收回不良贷款而主动提起的。至报告期末，本公司无作为被告和第三人的未决诉讼案件。

## 七、重大案件、重大差错、其他损失情况

报告期内，本公司无重大案件、重大差错和其他损失情况发生。

## 八、关联交易情况

### （一）关联交易的总体情况、定价原则和依据

报告期内，按照《银行保险机构关联交易管理办法》规定，本公司全部关联方授信类交易余额合计 21,030.56 万元，扣除保证金存款、质押的银行存单及国债金额后授信类交易余额合计 20,835.67 万元，占本公司资本净额的 5.57%，控制在监管要求的 50%之内。授信类交易余额最大的单个关联方为嘉兴艾佳电器科技有限公司，授信类交易余额 3350 万元，扣除保证金存款、质押的银行存单及国债金额后授信类交易余额 3350 万元，占本公司资本净额的 0.89%，控制在监管要求的 10%之内。授信类交易余额最大的单个关联法人所在集团客户为嘉兴艾佳电器科技有限公司集团，集团授信类交易余额合计 8,250.19 万元，扣除保证金存款、质押的银行存单及国债金额后授信类交易余额合计 8,225.10 万元，占本公司资本净额的 2.20%，控制在监管要求的 15%之内。本公司全部关联方共发生非授信类关联交易金额合计 24,915.25 万元。其中，资产转移类交易金额 0 万元，服务类交易金额 0 万元，存款及其他类交易金额 24,915.25 万元。

报告期内，本公司按照国家金融监督管理总局《银行保险机构关联交易管理办法》《商业银行股权管理暂行办法》等相关规定，强化关联交易风险管理，完善关联方认定标准、关联交易计算口径，关联交易信息合规披露，建立了跨部门、跨职能协作的关联交易内部管理机制，采取有效措施落实监管要求，进一步控制关联交易风险。

报告期内，本公司均按照商业原则，以不优于对非关联方同类交易的条件进行关联交易，定价遵循市场价格原则。

### （二）与日常经营相关的重大关联交易

本公司第三届董事会第七次正式会议和2024年年度股东大会分别于2025年4月8日和2025年4月29日审议并通过《关于部分关联方2025年度日常关联交易预计额度的议案》，同意核定浙江海盐农村商业银行股份有限公司及其关联企业2025年度日常关联交易额度70,000.00万元人民币。其中，授信类关联交易额度40,000.00万元人民币（不含关联方提供的保证金存款以及质押的银行存单和国债金额），非授信类关联交易额度30,000.00万元人民币。截至报告期末，浙江海盐农村商业银行股份有限公司及其关联企业关联交易授信余额（不含关联方提供的保证金存款以及质押的银行存单

和国债金额)为21,030.56万元。关联交易额度使用情况见下表:

(单位:万元)

关联交易类别	计算口径	2025年度预计上限	截至2025年12月31日使用情况
授信类交易	授信额度	40,000	21,030.56
资产转移	转让价格	0	0
理财服务	服务费收入	3,000	2,900.70
综合服务	服务费收入/支出	4000	0
资金交易与投资	交易价格/损益	0	0
存款	非活期存款	23,000	22,014.55

#### 九、聘任、解聘会计师事务所情况

报告期内,公司聘请浙江同方会计师事务所有限公司担任本公司的审计机构。

#### 十、其他重要信息

无。

## 第十二节 环境和社会责任

### 一、环境信息情况

#### （一）总体概况

2025年在“双碳”新背景和新目标下，本公司更加注重绿色金融及碳金融服务实体经济的能力提升，通过标准化绿色信贷管理工具的开发和碳减排产品服务体系的创新，服务中小企业绿色转型和地方经济快速发展。

截至报告期末，本公司共发放绿色贷款 524 户，贷款余额 39.78 亿元，较期初增加 0.56 亿元，增幅 1.43%。

本公司积极响应人民银行碳减排支持工具政策，围绕明确的业务领域，开展精准营销，积极为清洁能源、节能环保和碳减排技术等碳减排效应明显的项目或企业，以及煤炭清洁高效利用项目或企业提供资金支持。本公司优化绿色信贷产品供给，积极推动绿色信贷流程、产品和服务创新，推出绿源贷、科创绿 e 贷等绿色信贷产品。截至报告期末，本公司绿源贷余额 8231.41 万元，科创绿 e 贷余额 447.00 万元。

#### （二）规划与目标

1. 制定发展规划。本公司制定了《绿色金融发展五年行动计划（2024—2028 年）》，以习近平新时代中国特色社会主义思想为指导，深刻把握金融工作的政治性、人民性，全面践行“绿水青山就是金山银山”理念，贯彻落实创新、协调、绿色、开放、共享五大发展理念，以金融支持传统产业绿色低碳转型为主线，服务和引导高碳经济主体向低碳甚至脱碳转型，着力打造多元化绿色金融产品及服务体系，全面助力经济社会绿色低碳高质量发展。

2. 明确行动目标。一是建立健全长效机制。大力实施绿色金融战略，把绿色发展理念融入经营管理各领域、全过程，完善绿色金融组织架构，建立绿色金融尽职免责激励机制。二是绿色贷款显著增长。创新绿色金融产品和服务，实施差异化绿色信贷政策，对绿色、低碳、循环经济的金融支持不断加强。力争未来五年绿色信贷增速每年不低于 20%，绿色贷款占比每年提升不低于 2 个百分点。三是绿色普惠融合发展。全面巩固普惠金融优势基础，探索绿色金融和普惠金融融合发展新模式，建立健全绿

色普惠金融服务体系，打造更多支持生态文明发展的标志性成果。四是有效增强风控能力。有效平衡业务发展、风险防范和绿色可持续的要求，强化对企业环境与社会风险监测、动态追踪、反馈和分析，提升绿色贷款不良率管控水平。

3. 完善专项考核。2025 年，本公司制定并实施了绿色金融专项考核办法，将绿色金融发展成效纳入内部经营评价体系，明确考核指标、权重与激励约束机制。通过制度化考核压实各机构绿色金融责任，引导信贷资源向绿色低碳领域倾斜，推动绿色金融业务高质量发展，保障规划与模板落地见效。

### **（三）环境相关治理结构**

本公司响应国家绿色金融发展和“30·60”双碳目标，践行 ESG（环境信息治理）理念，在全行战略层面加快推进绿色金融发展。加强顶层设计，董事会会议审议通过了《关于进一步推动绿色金融高质量发展的议案》，指定董事会战略发展委员会承担制定本公司绿色金融发展战略、绿色金融重大政策制度等，对绿色金融重要事项议题作出决策部署，监督、评估本公司绿色金融发展战略执行情况，并指定执行董事、副行长戴纪中先生牵头负责绿色金融工作，要求管理层按年制定绿色金融目标，建立相关工作机制和流程，进一步明确职责和权限，开展内部监督检查和考核评价，明确普惠金融部（公司金融部）作为全行绿色金融责任部门，并在绩效考核中充分体现绿色金融实施情况，促进本公司绿色金融先行示范。

### **（四）相关政策制度**

本公司制订了《绿色信贷管理办法（试行）》（盐农商银发〔2017〕291 号）、《绿色信贷支持指导目录》（盐农商银发〔2019〕1 号）、《授信管理办法》（盐农商银发〔2024〕93 号）、《贷款风险尽职免责管理办法》（盐农商银发〔2025〕126 号）等政策性制度，进一步明确绿色金融服务对象、政策、准入、管理等方面的要求。

## **二、履行社会责任工作情况**

### **（一）深化政银合作，共促经济繁荣**

1. 助力乡村振兴探索金融新模式。一是深化党建联建机制。通过“财政支持+金融扶持”形式，运用“富村贷”等产品，支持美丽乡村建设，截至报告期末，累计发放 72,874 万元。二是深化农村金融改革。聚焦农村土地资源要素激活，针对农村集体经营性建设用地入市进程中的资金需求，创新推出“农富通”专属金融产品，精准解

决入市环节的融资痛点。截至报告期末，累计发放贷款 1.2 亿元。三是构建分层乡村金融服务网络，运用浙农经管平台，同时实行客户经理驻村制度，助力乡村基层治理，为农户提供便捷金融服务。

2. 金融支持小微企业，融资协调机制见实效。持续推进金融支持小微企业融资协调机制，细化工作要求。积极落实《浙江海盐农村商业银行股份有限公司支持小微企业融资协调机制专项行动方案》，梳理全行“优质企业无贷户”“流失客户”“信贷客户”“其他无贷户”四张走访清单，精准对接需求。总行工作专班及支行推进专班共计 80 人规模的专业走访团队，联合乡镇（街道）相关部门共同开展走访排摸工作，截至报告期末，累计发放贷款户数 2951 户，其中首贷户 104 户，续贷户 2009 户，首贷金额 11,668 万元，续贷金额 1,343,780 万元。

3. 深化政银合作，推动各项业务多点开花。今年以来，公司积极与政府部门建立紧密联系，通过多元化合作模式，为可持续发展注入强劲动力。以党建联建为引领，筑牢政银合作根基，公司与县商务局、经信局、农业农村局、慈善总会等局办单位开展党建联建合作，将党建工作与业务发展深度融合，在党建引领下凝聚发展共识，为后续业务合作奠定坚实基础。同时，凭借优质金融服务与良好品牌形象，公司与传媒中心达成合作，承接其 100 多人的代发工资业务。依托水务集团“水管家”与公司“智悦银行”品牌，构建“水务服务+智慧金融”异业合作体系，共享企业与园区的服务资源，构建互利共赢的异业合作生态。以城投集团党建联建为桥梁，围绕重大项目建设、城市运营等核心领域，提供项目融资、资金管理、产业基金共建等综合支持；针对城投集团下属单位，提供专项融资、消费信贷等服务，配套智慧景区数字化金融方案，提供运营周转贷款、智慧收费系统及便民金融服务。

## （二）强化责任担当，深化“党建+”融合赋能

一是拓展党建联建维度。实现乡镇（街道）和村（社区）党建联建全覆盖，新增 13 家部委局办单位为党建联建单位，凝聚协同发展合力。二是做实民生服务实事。持续推进“爱心卡”为老年助餐工程，布放设备 131 台，激活“爱心卡”超 3.36 万张；扎实推进助学贷款工作，助力 351 名海盐学子圆梦大学；聚焦文旅产业发展融资需求，为 5 家丰义村重点文旅经营主体专项授信 950 万元。三是积极践行社会责任。向县慈

善总会冠名五年捐赠 500 万元，组织干部员工捐款 44171 元、无偿献血 5600 毫升，获评县 2024 年度“十佳服务业”企业和“慈善捐赠”五星级单位。

### （三）抓实消保工作，全力提升金融服务质效

制定实施《海盐农商银行消费者投诉治理专项行动方案》，成立专项工作小组，明确重点任务、责任部门、时限安排，深化投诉溯源治理，力争全年有效投诉零增长，行内矛盾纠纷机构化解率达到 95%以上。制定消费者权益保护工作专项考核办法，从内控建设、产品流程管控、消费者投诉处理等六大维度进行考核，结合投诉量、处理时效、客户满意度等指标开展评定，推动消保工作从被动应对到主动治理转型。积极开展常态化、网格化、场景化的金融消保宣传活动，报告期内开展“3·15”金融消费者权益保护教育宣传活动、2025 年普及金融知识万里行活动、金融教育宣传周等外出宣传活动 152 次，参与群众 3660 余人次，推送发布网络宣传信息 35 条，阅读点击量 6315 余次，有效提升了金融消费者的风险防范意识和依法维权能力，获得了良好的社会反响。

### （四）传承弘扬智悦文化，提升农商银行品牌影响力

#### 1. 推进支行企业文化宣传展示标准化建设

统一宣传物料设计、展示布局规范，开展行史馆及总行形象墙改造，让企业文化看得见、摸得着，增强全员对企业文化的认同感与归属感，激发干事创业热情。深化与地方机构的文化联动，与海盐县传媒中心签订党建联建协议，联合开展“爱我中华爱我家乡”暑期阅读实践活动，覆盖全县约 3 万名小学生及 3 万户家庭，通过亲子阅读、主题讲座、实践打卡等丰富形式，既履行了社会责任，又实现了品牌文化与地方发展的深度融合，活动参与人次达 12287 人次，加强农商形象宣传，如海盐农商银行员工 8 分钟救火事件，通过主动宣传获得网友点赞量达 12 万次。

#### 2. 加强员工关爱，弘扬农商“家文化”

一是丰富文体活动。选送的古典舞《妙音霓裳》荣获海盐县第三届职工文艺团队展演铜奖；二是深化职工关怀。组织开展员工健康体检，举办女性健康问诊、“关爱健康 守护你我”义诊活动；发放文化旅游产品消费券，组织团建活动凝聚向心力；组织职工家访活动，关心员工 8 小时外生活圈，协调解决员工实际困难，构建公司与家庭的情感纽带；三是建立以“孝廉金”“智悦奖学金”为纽带的双向奔赴。制订孝

廉金管理办法，举办“孝廉金”发布仪式，实现“以孝促廉、以廉润家”良性循环，推动家庭与农商行协同发展。同时，制定智悦奖学金管理办法，助力农商行员工子女成长成才。四是是走访慰问80岁以上退休老职工、困难老党员、困难职工、“爱心献功臣”结对人员，合计40人，送上生活用品及慰问金共计3.62万元。

## 第十三节 监管关注事项

### 一、各类风险管理状况

见“第六节 管理层讨论与分析”——“五、风险管理”。

### 二、主要股东情况

见“第八节 股本变动及股东情况”以及“备查文件四 浙江海盐农村商业银行股份有限公司主要股东关联方及其控股股东、实际控制人、一致行动人、最终受益人清单”。

### 三、股权质押情况

至报告期末，本公司共有1笔股权质押，总计2,602,149股，占总股本的0.48%；无主要股东质押本公司股权，无股东质押股权被冻结情况。

### 四、小微企业服务情况

本公司坚守支农支小定位，始终立足于服务三农、支持小微，致力于进一步提高普惠金融的覆盖面，提升金融服务实体经济的能力，有效降低融资成本，做好金融风险防控，从而推动普惠金融的健康发展。

#### （一）本公司网点建设情况

本公司在全县9个乡镇（街道）均开设了办理综合金融业务的网点。见“第七节 公司治理情况”——“十四、部门设置和分支机构设置情况”。

#### （二）小微企业信贷投放及客户数量情况（剔除票据融资）

至报告期末，本公司单户授信总额1,000万元（含）以下小微企业贷款余额1,288,377.89万元，较年初增加3,870.04万元，增速0.3%，比报告期末各项贷款平均增速（剔除票据贴现增速为0.06%）高0.24个百分点。贷款户数9700户，比报告期初下降2156户。

#### （三）贷款平均利率水平（剔除票据融资）

至报告期末，本公司1,000万元（含）以下小微企业贷款平均利率3.82%，比报告期初下降0.51个百分点，进一步让利小微企业，降低了融资成本。

### 五、金融消费者权益保护工作开展情况

#### （一）组织体制建设方面

公司董事会下设消费者权益保护委员会，监督、审议并推动本公司消费者权益保护工作，切实维护金融消费者合法权益。高级管理层成立了消费者权益保护工作小组，开展消费者投诉治理专项行动，制定《2025 年金融知识宣传教育工作方案》，在各网点内设置了消费者权益保护投诉处理室，开展“枫桥经验”及“磨盘工作法”示范点建设；推动金融“共享法庭”不断拓展功能及应用，更好发挥基层治理效能。

## **（二）制度机制建设方面**

### **1. 内控制度建设**

公司以《浙江海盐农村商业银行股份有限公司金融消费者权益保护实施办法》为纲，统筹各职能部门将具体条线的金融消费者权益保护性条款落实于相应的业务产品管理办法、操作流程和日常业务经营活动。同时制定各类金融消费保护管理办法及金融消费者投诉处理办法，进一步完善本公司内控制度建设。

### **2. 工作机制建设**

公司明确消费者权益保护组织架构、董事会在消费者权益保护方面的工作职责及议事决策规程；监事会监督全行消费者权益保护工作的有效性；高级管理层牵头协调本公司金融消费者权益保护工作。公司成立金融消费者权益保护工作小组，下设办公室牵头处理消费者保护管理工作，各部门及分支机构为消费者权益保护工作具体执行部门，确保消费者权益保护相关法律法规及公司内控管理政策的全面贯彻落实。

## **（三）金融知识宣传教育方面**

报告期内，公司制定了2025年金融知识教育宣传方案，认真组织各类金融知识宣传活动，开展“3.15 国际消费者权益日”活动、“普及金融知识万里行”活动、“防范非法集资教育”宣传活动、“金融知识教育宣传月”活动。同时，结合公司的金融产品和服务特点，充分考虑消费者的实际需求，开展送金融知识上门服务，坚持以“普及金融知识”为抓手，通过“进企业、进商圈、进社区、进学校、进农村”等活动，以“走出去”的方式开展宣传，营造浓厚的消费者权益保护宣传氛围。

## **（四）投诉受理方面**

公司通过 96596 客服电话, 7×24 小时受理客户对金融产品与服务的咨询、投诉和建议，同时通过门户网站、营业网点、手机银行及微信公众号公示投诉渠道、流程、联系方式和工作日服务监督电话。

## 1. 投诉总体情况

报告期内，公司共处置 96596 转交投诉 2 件，处理监管部门转办投诉 5 件，处置人民银行转办投诉 0 件，处理 12378 及公司投诉专线电话投诉 11 件，处理信访转入 16 件。全行消费者投诉 15 日内（含申请延期）办结率为 100%。

## 2. 投诉主要原因分析

分析客户投诉原因，服务态度与贷款业务办理成为主要的矛盾点。在服务态度方面，部分员工存在专业性不足、效率低下或沟通态度较为生硬的问题，导致客户体验感较差。贷款业务投诉主要集中于协商还款方式、利率条款解释不充分等方面。投诉问题反映出在员工培训、服务流程优化及合规管理方面还存在一定的薄弱环节，需要通过制度完善及数字化改造等实现服务质量的提质增效。

## 第十四节 财务报告

---

一、审计报告（见附件）

二、公司主要会计政策、会计估计和会计差错

（一）会计年度：本公司会计年度自公历1月1日起至12月31日止。

（二）记账本位币：本公司的记账本位币为人民币。

（三）主要会计政策、会计估计和核算方法未发生重大变更。

（四）报告期内本公司没有重大会计差错更正。

## 第十五节 备查文件目录

---

- 一、浙江海盐农村商业银行股份有限公司 2025 年度审计报告
- 二、浙江海盐农村商业银行股份有限公司章程（见本公司门户网站“投资者关系”——“公司治理”——“政策制度”）
- 三、浙江海盐农村商业银行股份有限公司 2025 年度资本充足率报告
- 四、浙江海盐农村商业银行股份有限公司主要股东关联方及其控股股东、实际控制人、一致行动人、最终受益人清单

浙江海盐农村商业银行股份有限公司

2026 年 4 月 29 日



## 董事、高级管理人员关于 2025 年 年度报告的书面确认意见

根据《中华人民共和国公司法》及其他相关法律制度规定，作为公司董事、高级管理人员，我们在全面了解和审核公司 2025 年年度报告及其《摘要》后，出具意见如下：

1. 公司严格按照企业会计准则及相关制度规范运作，公司 2025 年年度报告及其《摘要》公允地反映了公司本报告期的财务状况和经营成果。

2. 年度报告中涉及的各项数据已经核对、认定，体现了稳健、审慎、客观、真实、准确、全面的原则。我们认为，公司 2025 年年度报告及其《摘要》不存在任何虚假记载、误导性陈述和重大遗漏，符合公司经营管理的实际情况。

3. 公司 2025 年度按照企业会计准则编制的财务报告经浙江同方会计师事务所有限公司审计，并出具了标准无保留意见的审计报告。

董事、高级管理人员签名：



(卢启祥)

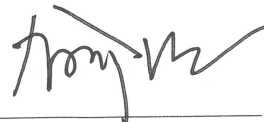

(俞 沉)

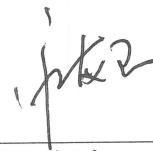

(徐海卫)

(戴纪中)

(戴美卯)

(曹坚强)

(汪建林)

(宋云海)

(沈金华)

张丽琴

(张丽琴)

(葛振华)

(陈惠烈)

(叶明敏)

(周萍萍)

(夏丹平)

(方鑫涛)

(俞敏标)

(马静)

(梁敏超)

2026年4月17日

# 浙江海盐农村商业银行股份有限公司 监事会关于公司 2025 年年度报告及其 摘要的书面审核意见







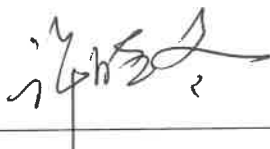

按照法律、法规和《浙江海盐农村商业银行股份有限公司章程》等规定，监事会认真对公司 2025 年年度报告全文进行了审查，根据有关要求，发表意见如下：

1. 公司 2025 年年度报告的编制和审议程序，符合法律、法规、公司章程和内部管理制度的各项规定。

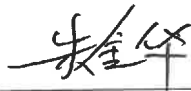
2. 经浙江同方会计师事务所有限公司出具的“同方审[2026]164 号”审计报告内容客观准确，公允地反映了公司 2025 年度的财务状况和经营成果。

3. 公司 2025 年年度报告的内容和格式符合法律、法规和监管规定，所包含信息真实、客观地反映了基本概况、公司治理、股权管理、风险控制等重要事项。

出席会议监事签名：

 _____ (汤民轶)	 _____ (许晓冬)	 _____ (吴雪)
 _____ (朱金华)	 _____ (袁瑞良)	 _____ (陈建明)
 _____ (曹国红)	 _____ (朱永根)	 _____ (沈军)

浙江海盐农村商业银行股份有限公司监事会

2026 年 4 月 17 日



# 目 录

	页次
一、审计报告	1-3
二、已审财务报表	
资产负债表	4
利润表	5
现金流量表	6
所有者权益变动表	7-8
财务报表附注	9-64



## 审计报告

浙同方会审〔2026〕164号

浙江海盐农村商业银行股份有限公司：

### 一、审计意见

我们审计了浙江海盐农村商业银行股份有限公司（以下简称“海盐农商银行”）的财务报表，包括2025年12月31日的资产负债表，2025年度的利润表、现金流量表、所有者权益变动表以及相关财务报表附注。

我们认为，后附的财务报表在所有重大方面按照企业会计准则的规定编制，公允反映了海盐农商银行2025年12月31日的财务状况以及2025年度的经营成果和现金流量。

### 二、形成审计意见的基础

我们按照中国注册会计师审计准则的规定执行了审计工作。审计报告的“注册会计师对财务报表审计的责任”部分进一步阐述了我们在这些准则下的责任。按照《中国注册会计师独立性准则第1号—财务报表审计和审阅业务对独立性的要求》和中国注册会计师职业道德守则，我们独立于海盐农商银行，并履行了职业道德方面的其他责任。我们相信，我们获取的审计证据是充分、适当的，为发表审计意见提供了基础。

### 三、管理层和治理层对财务报表的责任

海盐农商银行管理层负责按照企业会计准则的规定编制财务报表，使其实现公允反映，并设计、执行和维护必要的内部控制，以使财务报表不存在由于舞弊或错误导致的重大错报。

在编制财务报表时，管理层负责评估海盐农商银行的持续经营能力，披露与持续经营相关的事项（如适用），并运用持续经营假设，除非管理层计划清算海盐农商银行、终止运营或别无其他现实的选择。

治理层负责监督海盐农商银行的财务报告过程。

#### 四、注册会计师对财务报表审计的责任

我们的目标是对财务报表整体是否不存在由于舞弊或错误导致的重大错报获取合理保证，并出具包含审计意见的审计报告。合理保证是高水平的保证，但并不能保证按照审计准则执行的审计在某一重大错报存在时总能发现。错报可能由于舞弊或错误导致，如果合理预期错报单独或汇总起来可能影响财务报表使用者依据财务报表作出的经济决策，则通常认为错报是重大的。

在按照审计准则执行审计工作的过程中，我们运用职业判断，并保持职业怀疑。同时，我们也执行以下工作：

（一）识别和评估由于舞弊或错误导致的财务报表重大错报风险，设计和实施审计程序以应对这些风险，并获取充分、适当的审计证据，作为发表审计意见的基础。由于舞弊可能涉及串通、伪造、故意遗漏、虚假陈述或凌驾于内部控制之上，未能发现由于舞弊导致的重大错报的风险高于未能发现由于错误导致的重大错报的风险。

（二）了解与审计相关的内部控制，以设计恰当的审计程序，但目的并非对内部控制的有效性发表意见。

（三）评价管理层选用会计政策的恰当性和作出会计估计及相关披露的合理性。

（四）对管理层使用持续经营假设的恰当性得出结论。同时，根据获取的审计证据，就可能导致对海盐农商银行持续经营能力产生重大疑虑的事项或情况是否存在重大不确定性得出结论。如果我们得出结论认为存在重大不确定性，审计准则要求我们在审计报告中提请报表使用者注意财务报表中的相关披露；如果披露不充分，我们应当发表非无保留意见。我们的结论基于截至审计报告日可获得的信息。然而，未来的事项或情况可能导致海盐农商银行不能持续经营。

(五) 评价财务报表的总体列报、结构和内容（包括披露），并评价财务报表是否公允反映相关交易和事项。

我们与治理层就计划的审计范围、时间安排和重大审计发现等事项进行沟通，包括沟通我们在审计中识别出的值得关注的内部控制缺陷。

浙江同方会计师事务所有限公司



中国注册会计师：



中国注册会计师：



报告日期：2026年3月31日

# 资产负债表

01表

编制单位：浙江海盐农村商业银行股份有限公司

金额单位：人民币元

资产	注释号	2025年12月31日	2024年12月31日	负债及所有者权益	注释号	2025年12月31日	2024年12月31日
资产：				负债：			
现金及存放中央银行款项	1	2,008,480,195.76	2,667,375,733.70	向中央银行借款	20	2,056,947,152.79	2,736,083,302.78
存放联行款项	2	5,185,031.03	4,763,597.32	联行存放款项			
存放同业款项	3	1,196,778,372.17	595,314,810.99	同业及其他金融机构存放款	21	1,232,704.18	926,556.56
贵金属				拆入资金			
拆出资金	4	774,731,504.99	1,020,281,603.59	交易性金融负债			
衍生金融资产				衍生金融负债			
买入返售金融资产				卖出回购金融资产款			
其他应收款	5	2,470,532.87	56,558,253.70	吸收存款	22	39,807,513,060.60	37,836,820,144.37
持有待售资产				应付职工薪酬	23	55,896,191.47	50,371,208.42
发放贷款和垫款	6	26,464,230,207.22	26,142,133,937.56	应交税费	24	44,020,459.18	26,698,120.47
金融资产：				其他应付款	25	64,705,746.90	69,556,853.81
交易性金融资产	7	1,662,184,884.59	3,842,923,778.29	持有待售负债			
债权投资	8	3,142,235,250.66	4,216,871,244.45	租赁负债	26	13,572,515.11	16,339,280.42
其他债权投资	9	9,588,372,301.31	5,312,756,459.15	预计负债	27	4,625,948.72	5,059,169.35
其他权益工具投资	10	50,000,000.00	50,000,000.00	应付债券	28	722,473,424.66	722,610,410.96
长期股权投资				递延所得税负债	29	40,867,525.77	80,458,114.81
投资性房地产				其他负债	30	10,248,096.58	8,496,577.19
固定资产	11	303,840,329.40	320,260,918.94	负债合计		42,822,102,825.96	41,553,419,739.14
在建工程	12		364,619.80	所有者权益：			
使用权资产	13	12,875,578.83	16,298,845.72	股本	31	546,470,559.00	546,470,559.00
无形资产	14	23,610,623.10	25,670,916.32	其他权益工具			
长期待摊费用	15	23,559,748.74	15,399,617.39	其中：优先股			
抵债资产	16	83,200.00	4,048,349.20	永续债			
递延所得税资产	17	323,264,787.89	135,044,541.44	资本公积	32	53,620,787.07	53,620,786.95
其他资产	18	14,867,966.77	13,140,128.02	减：库存股			
				其他综合收益	33	-119,555,011.28	126,834,152.26
				盈余公积	34	531,562,828.11	495,899,606.35
				一般风险准备	35	664,950,686.78	629,287,465.02
				未分配利润	36	1,097,617,839.69	1,033,675,046.86
				所有者权益合计		2,774,667,689.37	2,885,787,616.44
资产总计		45,596,770,515.33	44,439,207,355.58	负债及所有者权益总计		45,596,770,515.33	44,439,207,355.58

董事长：

行长：

会计机构负责人：

# 利润表

02表

编制单位：浙江海盐农村商业银行股份有限公司

金额单位：人民币元

项 目	注 释 号	2025年度	2024年度	项 目	注 释 号	2025年度	2024年度
一、营业收入				三、营业利润（亏损以“-”号填列）			
（一）利息净收入	37	829,778,706.10	851,704,097.54	加：营业外收入	50	698,151.89	1,419,824.82
利息收入		562,850,648.34	662,131,956.43	减：营业外支出	51	5,538,579.49	3,738,203.19
利息支出		1,326,453,439.28	1,509,520,206.85	四、利润总额（亏损以“-”号填列）		84,075,187.13	291,831,769.90
（二）手续费及佣金净收入	38	763,602,790.94	847,388,250.42	减：所得税费用	52	-91,911,693.91	113,515,661.12
手续费及佣金收入		-1,366,606.48	-4,770,977.92	五、净利润（亏损以“-”号填列）		178,986,881.07	178,316,108.78
（三）投资收益（损失以“-”号填列）	39	10,018,853.39	11,404,947.85	（一）持续经营净利润（净亏损以“-”号填列）		178,986,881.07	178,316,108.78
其中：对联营企业和合营企业的投资收益		11,385,459.87	16,175,925.77	（二）终止经营净利润（净亏损以“-”号填列）		-	-
以摊余成本计量的金融资产终止确认		294,056,366.43	164,469,714.31	六、其他综合收益的税后净额	53	-246,389,163.54	95,420,979.17
的收入（损失以“-”号填列）		122,690,302.53	37,854,641.70	（一）不能重分类进损益的其他综合收益			
（四）其他收益	40	841,139.70	9,787,898.56	1. 重新计量设定受益计划变动额			
（五）公允价值变动收益（损失以“-”号填列）	41	-22,284,726.28	16,422,862.08	2. 权益法下不能转损益的其他综合收益			
（六）汇兑收益（损失以“-”号填列）	42	-2,931,429.84	2,694,131.09	3. 其他权益工具投资公允价值变动			
（七）其他业务收入	43	779,286.07	841,370.00	4. 其他不可转损益综合收益			
（八）资产处置收益（损失以“-”号填列）	44	-2,165,971.84	127,142.99	（二）将重分类进损益的其他综合收益		-246,389,163.54	95,420,979.17
二、营业支出				1. 权益法下可转损益的其他综合收益			
（一）税金及附加	45	7,493,197.66	6,152,250.42	2. 以公允价值计量且其变动计入其他综合收益的债务工具投资公允价值变动			
（二）业务及管理费	46	290,335,873.42	288,047,215.48	3. 金融资产重分类计入其他综合收益的金额			
（三）信用减值损失	47	442,501,246.73	262,151,105.00	4. 以公允价值计量且其变动计入其他综合收益的债务工具投资信用损失准备			
（四）其他资产减值损失	48	387,332.38	1,067,957.46	5. 其他可转损益综合收益			
（五）其他业务成本	49	145,441.18	135,420.91	七、综合收益总额		-67,402,282.47	273,737,087.95

董事长：

行长：

会计机构负责人：

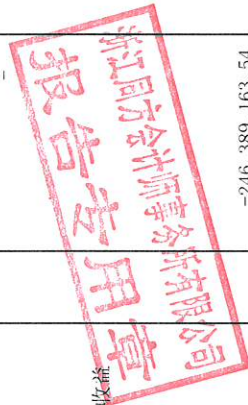

# 现金流量表

03表

编制单位：浙江海盐农村商业银行股份有限公司

金额单位：人民币元

项目	2025年度	2024年度	项目	2025年度	2024年度
一、经营活动产生的现金流量			投资支付的现金	29,304,531,763.55	23,841,358,185.21
客户存款和同业存放款项净增加额	2,044,340,957.34	3,451,609,755.19	购建固定资产、无形资产和其他长期资产支付的现金	22,699,638.07	13,034,546.98
向中央银行借款净增加额	-679,644,900.00	660,000,000.00	支付其他与投资活动有关的现金		
向其他金融机构拆入资金净增加额	1,078,071,237.60	-230,000,000.00	投资活动现金流出小计	29,327,231,401.62	23,854,392,732.19
收取利息、手续费及佣金的现金	55,552,658.71	1,274,683,588.94	投资活动产生的现金流量净额	-798,546,903.43	-2,293,715,854.55
收到其他与经营活动有关的现金	2,498,319,953.65	131,247,633.54	三、筹资活动产生的现金流量		
经营活动现金流入小计	789,811,410.23	5,287,540,977.67	吸收投资收到的现金		
客户贷款及垫款净增加额	110,790,388.77	-210,473,653.10	其中：子公司吸收少数股东投资收到的现金		
存放中央银行和存放同业款项净增加额	811,845,039.64	156,845,352.89	发行债券收到的现金	500,000,000.00	500,000,000.00
向其他金融机构拆出资金净增加额	180,808,588.35	751,807,974.84	收到其他与筹资活动有关的现金	323,059,710.00	323,059,710.00
支付利息、手续费及佣金的现金	76,173,000.01	170,296,953.74	筹资活动现金流入小计	823,059,710.00	823,059,710.00
支付给职工以及为职工支付的现金	75,194,944.78	168,789,834.17	偿还债务支付的现金	670,000,000.00	670,000,000.00
支付的各项税费	2,044,623,371.78	61,447,025.94	分配股利、利润或偿付利息支付的现金	79,454,631.02	53,575,552.20
支付其他与经营活动有关的现金	453,696,581.87	1,098,713,488.48	其中：子公司支付给少数股东的股利、利润		
经营活动现金流出小计	27,983,537,761.86	4,188,827,489.19	支付其他与筹资活动有关的现金	4,058,734.29	1,187,401,544.03
经营活动产生的现金流量净额	27,983,537,761.86	21,062,172,582.86	筹资活动现金流出小计	83,513,365.31	1,910,977,096.23
二、投资活动产生的现金流量			筹资活动产生的现金流量净额	-83,513,365.31	-1,087,917,386.23
收回投资收到的现金	545,054,323.93	494,822,622.56	四、汇率变动对现金及现金等价物的影响	-2,931,429.84	2,694,131.09
取得投资收益收到的现金	92,412.40	3,681,672.22	五、现金及现金等价物净增加额	-431,295,116.71	809,888,379.50
收到其他与投资活动有关的现金	28,528,684,498.19	21,560,676,877.64	加：期初现金及现金等价物余额	2,360,640,859.95	1,550,752,480.45
投资活动现金流入小计			六、期末现金及现金等价物余额	1,929,345,743.24	2,360,640,859.95

董事长：

行长：

会计机构负责人：

# 所有者权益变动表

04表-1

编制单位：浙江海盐农村商业银行股份有限公司

金额单位：人民币元

2025年度

项 目	股本	其他权益工具		资本公积	其他综合收益	盈余公积	一般风险准备	未分配利润	所有者权益合计
		优先股	永续债						
一、上期期末余额	546,470,559.00			53,620,786.95	126,834,152.26	495,899,606.35	629,287,465.02	1,033,675,046.86	2,885,787,616.44
加：会计政策变更及其他 前期差错更正									
二、本期初余额	546,470,559.00			53,620,786.95	126,834,152.26	495,899,606.35	629,287,465.02	1,033,675,046.86	2,885,787,616.44
三、本期增减变动金额（减少以“-”号填列）				0.12	-246,389,163.54	35,663,221.76	35,663,221.76	63,942,792.83	-111,119,927.07
（一）综合收益总额					-246,389,163.54			178,986,881.07	-67,402,282.47
（二）所有者投入和减少资本									
1.所有者投入资本									
2.股份支付计入所有者权益的金额									
3.其他									
（三）利润分配									
1.提取盈余公积						35,663,221.76	35,663,221.76	-115,044,088.24	-43,717,644.72
2.提取一般风险准备						35,663,221.76	35,663,221.76	-35,663,221.76	
3.对所有者（或股东）的分配								-35,663,221.76	
（四）所有者权益内部结转									
1.资本公积转增资本（股本）									
2.盈余公积转增资本（股本）									
3.盈余公积弥补亏损									
4.设定受益计划变动额结转留存收益									
5.其他综合收益结转留存收益									
6.其他									
（五）其他				0.12					0.12
四、本期末余额	546,470,559.00			53,620,787.07	-119,555,011.28	531,562,828.11	664,950,686.78	1,097,617,839.69	2,774,667,689.37

董事长：

行长：

会计机构负责人：

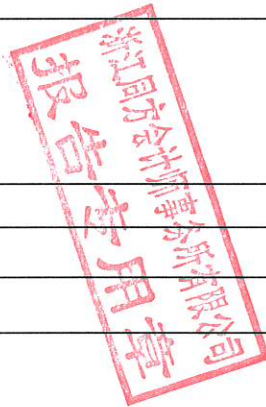

# 所有者权益变动表

04表-2

编制单位：浙江海盐农村商业银行股份有限公司

金额单位：人民币元

2024年度

项 目	股本	其他权益工具		资本公积	其他综合收益	盈余公积	一般风险准备	未分配利润	所有者权益合计
		优先股	永续债						
一、上期期末余额	535,755,522.00			53,620,787.16	31,413,173.09	432,078,121.31	565,465,979.98	1,047,292,497.36	2,665,626,080.90
加：会计政策变更及其他 前期差错更正									
二、本期初余额	535,755,522.00			53,620,787.16	31,413,173.09	432,078,121.31	565,465,979.98	1,047,292,497.36	2,665,626,080.90
三、本期增减变动金额（减少以“-”号填列）	10,715,037.00			-0.21	95,420,979.17	63,821,485.04	63,821,485.04	-13,617,450.50	220,161,535.51
（一）综合收益总额					95,420,979.17			178,316,108.78	273,737,087.95
（二）所有者投入和减少资本	10,715,037.00								10,715,037.00
1. 所有者投入资本									
2. 股份支付计入所有者权益的金额									
3. 其他									
（三）利润分配									
1. 提取盈余公积						63,821,485.04	63,821,485.04	-191,933,559.28	-64,290,589.20
2. 提取一般风险准备						63,821,485.04	63,821,485.04	-63,821,485.04	
3. 对所有者（或股东）的分配								-63,821,485.04	
（四）所有者权益内部结转									
1. 资本公积转增资本（股本）									
2. 盈余公积转增资本（股本）									
3. 盈余公积弥补亏损									
4. 设定受益计划变动额结转留存收益									
5. 其他综合收益结转留存收益									
6. 其他									
（五）其他				-0.21					-0.21
四、本期末余额	546,470,559.00			53,620,786.95	126,834,152.26	495,899,606.35	629,287,465.02	1,033,675,046.86	2,885,787,616.44

董事长：

行长：

会计机构负责人：

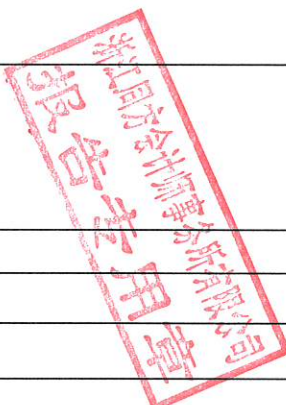

# 浙江海盐农村商业银行股份有限公司

## 财务报表附注

2025 年度

### 一、基本情况

浙江海盐农村商业银行股份有限公司（以下简称“本行”）前身为海盐县农村信用合作联社。经原中国银行业监督管理委员会浙江监管局 2016 年 9 月 23 日《关于筹建浙江海盐农村商业银行股份有限公司的批复》（浙银监复〔2016〕319 号）和 2016 年 12 月 14 日《关于浙江海盐农村商业银行股份有限公司开业的批复》（浙银监复〔2016〕456 号）批准，原海盐县农村信用合作联社改制为浙江海盐农村商业银行股份有限公司并开业。截至 2025 年 12 月 31 日，本行注册资本为 546,470,559.00 元，业经浙江同方会计师事务所有限公司验证并出具浙同方会验〔2024〕007 号《验资报告》。本行现持有嘉兴市市场监督管理局于 2025 年 7 月 22 日换发的统一社会信用代码为 91330424254846268L 号的《营业执照》。原中国银行业监督管理委员会嘉兴监管分局于 2023 年 9 月 11 日换发的 B1504H333040001 号《金融许可证》。本行注册地址：浙江省海盐县武原街道盐北东路 1177 号。法定代表人：卢启祥。

本行《企业法人营业执照》列示的经营经营范围包括：金融业务（按有效的金融许可证核定的范围经营）；（依法须经批准的项目，经相关部门批准后方可开展经营活动）。

截至 2025 年 12 月 31 日，本行内设部门主要包括普惠金融部（公司金融部）、零售金融部、金融市场部、资产处置中心、合规风险部、授信管理部、计划财务部、科技信息部、运营管理部（保卫部）、党委办公室（党群工作部）、办公室、人力资源部、审计部和纪检办公室。营业机构除总行营业部外，在海盐县还设有富亨支行、望海支行、武原支行、元通支行、于城支行、沈荡支行、百步支行、横港支行、澉浦支行、秦山支行、西塘桥支行和通元支行等共 12 家支行。

### 二、财务报表的编制基础及遵循企业会计准则的声明

本财务报表按照中华人民共和国财政部（以下简称“财政部”）2006 年 2 月及以后新颁布或修订的《企业会计准则——基本准则》、具体会计准则、企业会计准则应用指南、企业会计准则解释及其他相关规定（以下统称“企业会计准则”）编制。

本财务报表以持续经营为基础列报。

本财务报表符合企业会计准则的要求，真实、完整地反映了本行 2025 年 12 月 31 日的财务状况以及 2025 年度的经营成果和现金流量等有关信息。

### 三、重要会计政策和会计估计

本行 2025 年度财务报表所载财务信息根据下列依据企业会计准则所制定的重要会计政策和会计估计编制。

#### （一）会计年度

本行会计年度采用公历年度，即每年自 1 月 1 日起至 12 月 31 日止。

#### （二）记账本位币

本行非外汇业务记账本位币为人民币，外汇业务记账本位币为各相关原币，编制会计报表时折算为人民币。编制本会计报表所采用的货币为人民币。

#### （三）记账基础

本行的记账基础为权责发生制。

#### （四）计价原则

除贵金属、交易性金融资产、其他债权投资、其他权益工具投资、以公允价值计量且其变动计入其他综合收益的发放贷款及垫款、衍生金融资产和衍生金融负债按公允价值计量外，本行其他会计项目均按历史成本计量。资产如果发生减值，则按照相关规定计提相应的减值准备。

#### （五）外币交易

本行对各币种采用分账制核算，外币业务发生时均以原币记账。

本行于资产负债表日，将外币货币性项目按资产负债表日的汇率折算成记账本位币，由此产生的汇兑差异计入当期损益；以历史成本计量的非货币性外币项目按初始交易日的汇率折算；以公允价值计量的非货币性外币项目以公允价值确认日的汇率折算成人民币，由此所产生的汇兑差异按公允价值变动的核算方法可以计入其他综合收益或当期损益中。

#### （六）编制现金流量表时现金及现金等价物的确定标准

本行的现金和现金等价物包括库存现金、可随时用于支付的存款以及持有时间短、流动性强、易于转换为已知金额现金及价值变动很小的货币性资产，包括现金、存放中央银行备付金、存放同业活期款项及原始期限不超过 3 个月的拆出资金等。

#### （七）金融工具

金融工具，是指形成一个企业的金融资产，并形成其他单位的金融负债或权益工具的合同。

##### 1. 金融工具的确认和终止确认

本行于成为金融工具合同的一方时确认一项金融资产或金融负债。

满足下列条件的，终止确认金融资产（或金融资产的一部分，或一组类似金融资产的一部分），即从其账户和资产负债表内予以转销：

（1）收取金融资产现金流量的权利届满；

（2）转移了收取金融资产现金流量的权利，或在“过手协议”下承担了及时将收取的现金流量全额支付给第三方的义务；并且1）实质上转让了金融资产所有权上几乎所有的风险和报酬，或2）虽然实质上既没有转移也没有保留金融资产所有权上几乎所有的风险和报酬，但放弃了对该金融资产的控制。

如果金融负债的责任已履行、撤销或届满，则对金融负债进行终止确认。如果现有金融负债被同一债权人以实质上几乎完全不同条款的另一金融负债所取代，或现有负债的条款几乎全部被实质性修改，则此类替换或修改作为终止确认原负债和确认新负债处理，差额计入当期损益。

以常规方式买卖金融资产，按交易日会计进行确认和终止确认。常规方式买卖金融资产，是指按照合同条款的约定，在法规或通行惯例规定的期限内收取或交付金融资产。交易日，是指本行承诺买入或卖出金融资产的日期。

## 2. 金融资产分类和计量

本行的金融资产于初始确认时根据本行企业管理金融资产的业务模式和金融资产的合同现金流量特征分类为：以公允价值计量且其变动计入当期损益的金融资产、以摊余成本计量的金融资产、以公允价值计量且其变动计入其他综合收益的金融资产。对于以公允价值计量且其变动计入当期损益的金融资产，相关交易费用直接计入当期损益，其他类别的金融资产相关交易费用计入其初始确认金额。

金融资产的后续计量取决于其分类：

以摊余成本计量的债务工具投资

金融资产同时符合下列条件的，分类为以摊余成本计量的金融资产：管理该金融资产的业务模式是以收取合同现金流量为目标；该金融资产的合同条款规定，在特定日期产生的现金流量仅为对本金和以未偿付本金金额为基础的利息的支付。此类金融资产采用实际利率法确认利息收入，其终止确认、修改或减值产生的利得或损失，均计入当期损益。

以公允价值计量且其变动计入其他综合收益的债务工具投资

金融资产同时符合下列条件的，分类为以公允价值计量且其变动计入其他综合收益的金融资产：本行管理该金融资产的业务模式是既以收取合同现金流量为目标又以出售金融资产为目标；该金融资产的合同条款规定，在特定日期产生的现金流量仅为对本金和以未偿付本金金额为基础的利息的支付。此类金融资产采用实际利率法确认利息收入。除利息收入、减值损失及汇兑差额确认为当期损益外，其余公允价值变动计入其他综合收益。当金融资产

终止确认时，之前计入其他综合收益的累计利得或损失从其他综合收益转出，计入当期损益。

以公允价值计量且其变动计入其他综合收益的权益工具投资

本行不可撤销地选择将部分非交易性权益工具投资指定为以公允价值计量且其变动计入其他综合收益的金融资产，仅将相关股利收入（明确作为投资成本部分收回的股利收入除外）计入当期损益，公允价值的后续变动计入其他综合收益，不需计提减值准备。当金融资产终止确认时，之前计入其他综合收益的累计利得或损失从其他综合收益转出，计入留存收益。

以公允价值计量且其变动计入当期损益的金融资产

上述以摊余成本计量的金融资产和以公允价值计量且其变动计入其他综合收益的金融资产之外的金融资产，分类为以公允价值计量且其变动计入当期损益的金融资产。对于此类金融资产，采用公允价值进行后续计量，除该金融资产属于套期关系的一部分外，所有公允价值变动计入当期损益。

### 3. 金融负债分类和计量

本行的金融负债于初始确认时分类为：以公允价值计量且其变动计入当期损益的金融负债、其他金融负债。对于以公允价值计量且其变动计入当期损益的金融负债，相关交易费用直接计入当期损益，其他金融负债的相关交易费用计入其初始确认金额。

金融负债的后续计量取决于其分类：

以公允价值计量且其变动计入当期损益的金融负债

以公允价值计量且其变动计入当期损益的金融负债，包括交易性金融负债（含属于金融负债的衍生工具）和初始确认时指定为以公允价值计量且其变动计入当期损益的金融负债。

交易性金融负债（含属于金融负债的衍生工具），按照公允价值进行后续计量，除该金融负债属于套期关系的一部分外，所有公允价值变动均计入当期损益。对于指定为以公允价值计量且其变动计入当期损益的金融负债，按照公允价值进行后续计量，除由本行自身信用风险变动引起的公允价值变动计入其他综合收益之外，其他公允价值变动计入当期损益；如果由本行自身信用风险变动引起的公允价值变动计入其他综合收益会造成或扩大损益中的会计错配，本行将所有公允价值变动（包括自身信用风险变动的影响金额）计入当期损益。

企业在初始确认时将某金融负债划分为以公允价值计量且其变动计入当期损益的金融负债后，不能重分类为其他金融负债；其他金融负债也不能在初始确认后重新指定为以公允价值计量且其变动计入当期损益的金融负债。

其他金融负债

对于此类金融负债，采用实际利率法，按照摊余成本进行后续计量。

### 4. 金融工具抵销

同时满足下列条件的，金融资产和金融负债以相互抵销后的净额在资产负债表内列示：具有抵销已确认金额的法定权利，且该种法定权利是当前可执行的；计划以净额结算，或同时变现该金融资产和清偿该金融负债。

#### 5. 衍生金融工具

衍生金融工具初始以衍生交易合同签订当日的公允价值进行计量，并以其公允价值进行后续计量。公允价值为正数的衍生金融工具确认为一项资产，公允价值为负数的确认为一项负债。

#### 6. 嵌入衍生金融工具

嵌入衍生金融工具是同时包含非衍生金融工具主合同的混合（组合）工具的一个组成部分，并导致该混合（组合）工具中的某些现金流量以类似于单独存在的衍生金融工具的变动方式变动。同时满足下列条件时，本行从混合工具中分拆嵌入衍生工具，作为单独存在的衍生工具处理：

——与主合同在经济特征及风险方面不存在紧密关系；

——与嵌入衍生工具条件相同，单独存在的工具符合衍生工具定义；

——嵌入衍生工具相关的混合（组合）工具不是以公允价值计量，公允价值的变动也不计入当期利润表。

上述分拆出的嵌入衍生金融工具以公允价值计量，且其变动计入当期利润表。

#### 7. 金融工具减值

本行以预期信用损失为基础，对以摊余成本计量的金融资产、以公允价值计量且其变动计入其他综合收益的债务工具投资、贷款承诺及财务担保合同进行减值处理并确认损失准备。

本行在每个资产负债表日评估其信用风险自初始确认后是否已经显著增加，如果信用风险自初始确认后未显著增加，处于第一阶段，本行按照相当于未来 12 个月内预期信用损失的金额计量损失准备，并按照账面余额和实际利率计算利息收入；如果信用风险自初始确认后已显著增加但尚未发生信用减值的，处于第二阶段，本行按照相当于整个存续期内预期信用损失的金额计量损失准备，并按照账面余额和实际利率计算利息收入；如果初始确认后发生信用减值的，处于第三阶段，本行按照相当于整个存续期内预期信用损失的金额计量损失准备，并按照摊余成本和实际利率计算利息收入。

关于本行对金融工具预期信用损失的评估、信用风险显著增加判断标准、已发生信用减值资产的定义、预期信用损失计量的假设等披露参见附注十八、（二）。

当本行不再合理预期能够全部或部分收回金融资产合同现金流量时，本行直接减记该金融资产的账面余额。

#### 8. 财务担保合约

财务担保合约要求提供者作为合约持有人提供偿还保障，即在被担保人到期不能履行合同条款时，代为偿付合约持有人的损失。本行将财务担保合约提供给银行、金融机构和其他实体。

财务担保合约在担保提供日按公允价值进行初始确认。在资产负债表日，按合同的摊余价值和对本行履行担保责任所需准备金的最佳估计孰高列示，与该合同相关负债的增加计入当期利润表。对准备金的估计根据类似交易和历史损失的经验以及管理层的判断作出。

#### 9. 金融资产转移

本行已将金融资产所有权上几乎所有的风险和报酬转移给转入方的，终止确认该金融资产；保留了金融资产所有权上几乎所有的风险和报酬的，不终止确认该金融资产。

本行既没有转移也没有保留金融资产所有权上几乎所有的风险和报酬的，分别下列情况处理：放弃了对该金融资产控制的，终止确认该金融资产并确认产生的资产和负债；未放弃对该金融资产控制的，按照其继续涉入所转移金融资产的程度确认有关金融资产，并相应确认有关负债。

通过对所转移金融资产提供财务担保方式继续涉入的，按照金融资产的账面价值和财务担保金额两者之中的较低者，确认继续涉入形成的资产。财务担保金额，是指所收到的对价中，将被要求偿还的最高金额。

#### （八）买入返售和卖出回购交易

##### 1. 买入返售金融资产

根据协议承诺将于未来某确定日期返售的金融资产不在资产负债表内予以确认。买入该等资产所支付的成本（包括利息），在资产负债表中作为买入返售金融资产列示。买价与返售价之间的差额在协议期内按实际利率法确认为利息收入。

##### 2. 卖出回购金融资产款

根据协议承诺将于未来某确定日期回购的已售出的金融资产不在资产负债表内予以终止确认。出售该等资产所得的款项（包括利息），在资产负债表中作为卖出回购金融资产款列示。售价与回购价之间的差额在协议期内按实际利率法确认为利息支出。

#### （九）固定资产与累计折旧

##### 1. 固定资产的标准

固定资产，是指为生产商品、提供劳务、出租或经营管理而持有的，使用寿命超过一个会计年度的有形资产。

##### 2. 固定资产分类

房屋及建筑物、交通工具、电子设备、机器设备、办公及其他设备。

##### 3. 固定资产确认和初始计量

固定资产仅在与其有关的经济利益很可能流入本行，且其成本能够可靠地计量时才予以确认。与固定资产有关的后续支出，符合该确认条件的，计入固定资产成本，并终止确认被替换部分的账面价值；否则，在发生时计入当期损益。

固定资产按照成本进行初始计量。购置固定资产的成本包括购买价款，相关税费，以及为使固定资产达到预定可使用状态前所发生的可直接归属于该资产的其他支出，如运输费、安装费等。

#### 4. 固定资产的折旧方法

固定资产的折旧采用年限平均法计提，各类固定资产的使用寿命、预计净残值率及年折旧率如下：

资产类别	使用年限(年)	预计净残值率	年折旧率
房屋及建筑物	20-40	0.00%-5.00%	2.38%-5.00%
机器设备	5-20	0.00%-5.00%	4.75%-20.00%
电子设备	5-10	0.00%-5.00%	9.50%-20.00%
交通工具	4	3.00%	24.25%
其他设备	3-10	0.00%-5.00%	9.50%-33.33%

5. 固定资产的减值测试方法、减值准备计提方法见附注三、（十三）。

#### （十）在建工程

在建工程按实际发生的支出入账，并在达到预定可使用状态时，按工程的实际成本确认为固定资产。

在建工程计提资产减值方法见附注三、（十三）。

#### （十一）无形资产

1. 本行无形资产包括土地使用权、软件使用权等。

2. 本行无形资产按照成本进行初始计量，并于取得无形资产时分析判断其使用寿命。使用寿命为有限的，自无形资产可供使用时起，采用能反映与该资产有关的经济利益的预期实现方式的摊销方法，在预计使用年限内摊销损益；无法可靠确定预期实现方式的，采用直线法摊销；使用寿命不确定的无形资产，不作摊销。

3. 本行至少于每年年度终了，对使用寿命有限的无形资产的使用寿命及摊销方法进行复核，必要时进行调整。本行期末预计某项无形资产已经不能给企业带来未来经济利益的，将该项无形资产的账面价值全部转入当期损益。

4. 无形资产计提资产减值方法见本附注三、（十三）。

#### （十二）长期待摊费用

长期待摊费用是指已经发生但应由本期和以后各期负担的分摊期限在1年以上（不含1年）的各项费用。

1. 租赁费按实际租赁期限平均摊销；

2. 经营租入固定资产改良支出按受益期限平均摊销。

### （十三）非金融资产减值

本行对固定资产、在建工程、使用寿命有限的无形资产、以成本模式计量的投资性房地产、长期股权投资等资产减值，按以下方法确定：

本行于资产负债表日判断资产是否存在可能发生减值的迹象，存在减值迹象的，本行将估计其可收回金额，进行减值测试。

可收回金额根据资产的公允价值减去处置费用后的净额与资产预计未来现金流量的现值两者之间较高者确定。本行以单项资产为基础估计其可收回金额；难以对单项资产的可收回金额进行估计的，以该资产所属的资产组为基础确定资产组的可收回金额。资产组的认定，以资产组产生的主要现金流入是否独立于其他资产或者资产组的现金流入为依据。

当资产或者资产组的可收回金额低于其账面价值时，本行将其账面价值减记至可收回金额，减记的金额计入当期损益，同时计提相应的资产减值准备。上述资产减值准备一经确认，在以后会计期间不予转回。

### （十四）一般风险准备

一般风险准备是从净利润中计提的、用于部分弥补尚未识别的可能性损失的准备金。

本行运用动态拨备原理，采用标准法对风险资产所面临的风险状况定量分析，确定潜在风险估计值。计算风险资产的潜在风险估计值后，对于潜在风险估计值高于资产减值准备的，扣减已计提的资产减值准备，计提一般风险准备。当潜在风险估计值低于资产减值准备时，不计提一般风险准备。

本行每年年度终了对承担风险和损失的资产计提一般风险准备。一般准备余额原则上不得低于风险资产期末余额的 1.50%。

本行采用标准法确定潜在风险估计值，信贷资产根据金融监管部门的有关规定进行风险分类，标准风险系数暂定为：正常类 1.50%，关注类 3.00%，次级类 30.00%，可疑类 60.00%，损失类 100.00%。其他风险资产也参照信贷资产进行风险分类，采用的标准风险系数同上述信贷资产标准风险系数。

### （十五）职工薪酬

1. 职工薪酬指本行为获得职工提供的服务或解除劳动关系而给予的各种形式的报酬或补偿，包括短期薪酬、离职后福利、辞退福利和其他长期职工福利。

职工指与本行订立劳动合同的所有人员，含全职、兼职和临时职工，也包括虽未与本行订立劳动合同但由企业正式任命的独立董事、外部监事等人员。

未与本行订立劳动合同或由本行正式任命，但向本行所提供服务与职工提供服务类似的人员，也属于职工范畴，包括通过本行与劳务中介公司签订用工合同而向本行提供服务的劳务派遣人员。

2. 短期薪酬指本行在职工提供相关服务的年度报告期间结束后十二个月内需要全部予以支付的职工薪酬，因解除与职工的劳动关系给予的补偿除外。短期薪酬具体包括：职工工资、奖金、津贴和补贴，职工福利费，医疗保险费、工伤保险费和生育保险费等社会保险费，住房公积金，工会经费和职工教育经费，短期带薪缺勤，短期利润分享计划，非货币性福利以及其他短期薪酬。对短期薪酬，本行应在计提或发放时，计入当期损益或相关资产，并通过应付职工薪酬相应科目核算。

短期带薪缺勤指本行因职工未享受年休假等假期而给予的货币性补偿，属于非累积带薪缺勤，在相关法规制度的规定进行计提或发放时，确认为负债，并计入当期损益或相关资产成本。

短期利润分享计划指因职工提供服务，本行与职工达成的基于利润或其他经营成果提供薪酬的协议，且在年度报告结束后十二个月以内要全部予以支付，一般包括本行对支行行长、客户经理等职工按照绩效考核结果所给予的奖金或绩效工资等，在按照相关考核制度规定进行计提时，确认为负债，并计入当期损益或相关资产成本。

本行职工福利费为非货币性福利的，应当按照公允价值计量。

3. 离职后福利指本行为获得职工提供的服务而在职工退休或与企业解除劳动关系后，提供的各种形式的报酬和福利，包括设定提存计划和设定受益计划。

设定提存计划指本行向独立的基金缴存固定费用后，本行不再承担进一步支付义务的离职后福利计划，具体包括养老保险、失业保险等。

本行按照《国有金融企业年金管理办法》（财金〔2019〕91号）规定建立企业年金，并选择符合国家规定的法人受托机构作为企业年金基金的受托人，职工在达到国家规定的退休年龄时，可以按照规定从本人企业年金个人账户中一次性或者定期领取企业年金，本行不再承担进一步支付义务，该类型企业年金按照离职后福利的设定提存计划进行核算。本行年金企业缴费为本行职工工资总额的8.00%，职工个人缴费为本行职工工资总额的4.00%。

本行应当在职工为其提供服务的会计期间，根据设定提存计划计算的养老保险、失业保险、企业年金的应缴金额确认为负债，并计入当期损益或相关资产成本。

设定受益计划指除设定提存计划以外的离职后福利计划，并采用预期累计福利单元法核算。

4. 辞退福利指本行在职工劳动合同到期之前解除与职工的劳动关系，或者为鼓励职工自愿接受裁减而给予职工的补偿，本行应当按照辞退计划条款的规定，合理预计并确认辞退福利产生的应付职工薪酬。

辞退福利预期在其确认的年度报告期结束后十二个月内完全支付的，适用短期薪酬的相关规定，在计提或发放时，确认为负债，并计入当期损益。

辞退福利预期在年度报告期结束后十二个月以内不能完全支付的,适用其他长期职工福利的有关规定。

5. 其他长期职工福利指除短期薪酬、离职后福利、辞退福利之外所有的职工薪酬,包括长期带薪缺勤(内退计划)、长期利润分享计划等。其他长期职工福利符合设定提存计划条件的,按照设定提存计划的有关规定进行处理。不符合设定提存计划的,按照设定受益计划的有关规定进行处理。

本行实施内退计划时按照内退方案所确定的职工内退期间的支付金额,选择同期国债利率作为折现率进行折现,应支付金额确认为负债,折现值计入当期损益,两者差额确认为“未确认融资费用”。

本行对内退计划采用实际利率法进行后续核算,在未来实际支付过程中,分期将“未确认融资费用”结转为利息支出,在内退计划结束时,“未确认融资费用”科目结转为零。

#### (十六) 预计负债

如果与或有事项相关的义务同时符合以下条件,本行将其确认为预计负债:

1. 该义务是本行承担的现时义务;
2. 该义务的履行很可能导致经济利益流出本行;
3. 该义务的金额能够可靠地计量。

预计负债按照履行相关现时义务所需支出的最佳估计数进行初始计量,并综合考虑与或有事项有关的风险、不确定性和货币时间价值等因素。每个资产负债表日对预计负债的账面价值进行复核。有确凿证据表明该账面价值不能反映当前最佳估计数的,按照当前最佳估计数对该账面价值进行调整。

#### (十七) 所得税

所得税包括当期所得税和递延所得税。除由于与直接计入股东权益的交易或者事项相关的当期所得税和递延所得税计入其他综合收益或所有者权益,以及企业合并产生的递延所得税调整商誉的账面价值外,其余当期所得税和递延所得税费用或收益计入当期损益。

当期所得税是按照当期应纳税所得额计算的当期应交所得税金额。应纳税所得额系根据有关税法规定对本年度税前会计利润作相应调整后得出。

本行对于当期和以前期间形成的当期所得税负债或资产,按照税法规定计算的预期应交纳或返还的所得税金额计量。

本行根据资产与负债于资产负债表日的账面价值与计税基础之间的暂时性差异,以及未作为资产和负债确认但按照税法规定可以确定其计税基础的项目的账面价值与计税基础之间的差额产生的暂时性差异,采用资产负债表债务法确认递延所得税资产或递延所得税负债。

各种应纳税暂时性差异均据以确认递延所得税负债,除非:

1. 应纳税暂时性差异是在以下交易中产生的：商誉的初始确认，或者具有以下特征的交易中产生的资产或负债的初始确认：该交易不是企业合并，并且交易发生时既不影响会计利润也不影响应纳税所得额或可抵扣亏损。

2. 对于与子公司、合营企业及联营企业投资相关的应纳税暂时性差异，该暂时性差异转回的时间能够控制并且该暂时性差异在可预见的未来很可能不会转回。

对于可抵扣暂时性差异、能够结转以后年度的可抵扣亏损和税款抵减，本行以很可能取得用来抵扣可抵扣暂时性差异、可抵扣亏损和税款抵减的未来应纳税所得额为限，确认由此产生的递延所得税资产，除非：可抵扣暂时性差异是在以下交易中产生的：该交易不是企业合并，并且交易发生时既不影响会计利润也不影响应纳税所得额或可抵扣亏损。

对于与子公司、合营企业及联营企业投资相关的可抵扣暂时性差异，同时满足下列条件的，确认相应的递延所得税资产：暂时性差异在可预见的未来很可能转回，且未来很可能获得用来抵扣可抵扣暂时性差异的应纳税所得额。

于资产负债表日，本行对于递延所得税资产和递延所得税负债，按照预期收回该资产或清偿该负债期间的适用税率计量，并反映资产负债表日预期收回资产或清偿负债方式的所得税影响。

于资产负债表日，本行对递延所得税资产的账面价值进行复核。如果未来期间很可能无法获得足够的应纳税所得额用以抵扣递延所得税资产的利益，减记递延所得税资产的账面价值。在很可能获得足够的应纳税所得额时，减记的金额予以转回。

#### （十八）利息收入和支出

本行利润表中的“利息收入”和“利息支出”，为按实际利率法确认的以摊余成本计量、以公允价值计量且其变动计入其他综合收益的金融资产和以摊余成本计量的金融负债等产生的利息收入与支出。

实际利率法，是指计算金融资产或金融负债的摊余成本以及将各期利息收入或利息支出分摊计入各会计期间的方法。实际利率，是指将金融资产或金融负债在预计存续期间的估计未来现金流量，折现为该金融资产账面余额或该金融负债摊余成本所使用的利率。在确定实际利率时，本行在考虑金融资产或金融负债所有合同条款的基础上估计预期现金流量，但不考虑预期信用损失。本行支付或收取的、属于实际利率组成部分的各项收费、交易费用及溢价或折价等，在确定实际利率时予以考虑。

对于购入或源生的已发生信用减值的金融资产，本行自初始确认起，按照该金融资产的摊余成本和经信用调整的实际利率计算确定其利息收入。经信用调整的实际利率，是指将购入或源生的已发生信用减值的金融资产在预计存续期的估计未来现金流量，折现为该金融资产摊余成本的利率。

对于购入或源生的未发生信用减值、但在后续期间成为已发生信用减值的金融资产，本行在后续期间，按照该金融资产的摊余成本和实际利率计算确定其利息收入。

#### （十九）手续费及佣金

本行通过向客户提供各类服务收取手续费及佣金。其中，通过在一定期间内提供服务收取的手续费及佣金在相应期间内平均确认，其他手续费及佣金于相关交易完成时确认。

#### （二十）政府补助

##### 1. 与资产相关的政府补助判断依据及会计处理方法

本行取得的、用于购建或以其他方式形成长期资产的政府补助划分为与资产相关的政府补助。与资产相关的政府补助，冲减相关资产的账面价值或确认为递延收益。与资产相关补助确认为递延收益的，在相关资产使用寿命内按照合理、系统的方法分期计入损益。按照名义金额计量的政府补助，直接计入当期损益。相关资产在使用寿命结束前被出售、转让、报废或发生毁损的，将尚未分配的相关递延收益余额转入资产处置当期的损益。

##### 2. 与收益相关的政府补助判断依据及会计处理方法

除与资产相关的政府补助之外的政府补助划分为与收益相关的政府补助。对于同时包含与资产相关部分和与收益相关部分的政府补助，难以区分与资产相关或与收益相关的，整体归类为与收益相关的政府补助。与收益相关的政府补助，用于补偿以后期间的相关成本费用或损失的，确认为递延收益，在确认相关成本费用或损失的期间，计入当期损益或冲减相关成本；用于补偿已发生的相关成本费用或损失的，直接计入当期损益或冲减相关成本。

3. 与本行日常经营活动相关的政府补助，按照经济业务实质，计入其他收益或冲减相关成本费用。与本行日常活动无关的政府补助，计入营业外收支。

#### （二十一）租赁

租赁，是指在一定期间内，出租人将资产的使用权让与承租人以获取对价的合同。在合同开始日，本行评估合同是否为租赁或者包含租赁。如果合同中一方让渡了在一定期间内控制一项或多项已识别资产使用的权利以换取对价，则该合同为租赁或者包含租赁。

合同中同时包含多项单独租赁的，本行将合同予以分拆，并分别各项单独租赁进行会计处理。合同中同时包含租赁和非租赁部分的，承租人和出租人将租赁和非租赁部分进行分拆。

##### 1. 本行作为承租人

###### （1）使用权资产

在租赁期开始日，本行对除短期租赁和低价值资产租赁以外的租赁确认使用权资产。使用权资产按照成本进行初始计量。该成本包括：租赁负债的初始计量金额；在租赁期开始日或之前支付的租赁付款额，存在租赁激励的，扣除已享受的租赁激励相关金额；本行发生的初始直接费用；本行为拆卸及移除租赁资产、复原租赁资产所在场地或将租赁资产恢复至租赁条款约定状态预计将发生的成本，但不包括属于为生产存货而发生的成本。

本行对使用权资产采用直线法计提折旧。对能够合理确定租赁期届满时取得租赁资产所有权的，本行在租赁资产剩余使用寿命内计提折旧；否则，租赁资产在租赁期与租赁资产剩余使用寿命两者孰短的期间内计提折旧。

## （2）租赁负债

在租赁期开始日，本行对除短期租赁和低价值资产租赁以外的租赁确认租赁负债。租赁负债按照尚未支付的租赁付款额的现值进行初始计量。租赁付款额包括：固定付款额（包括实质固定付款额），存在租赁激励的，扣除租赁激励相关金额；取决于指数或比率的可变租赁付款额；根据本行提供的担保余值预计应支付的款项；购买选择权的行权价格，前提是本行合理确定将行使该选择权；行使终止租赁选择权需支付的款项，前提是租赁期反映出本行将行使终止租赁选择权；

本行采用租赁内含利率作为折现率，但如果无法合理确定租赁内含利率的，则采用本行的增量借款利率作为折现率。

本行按照固定的周期性利率计算租赁负债在租赁期内各期间的利息费用，并计入当期损益或相关资产成本。

未纳入租赁负债计量的可变租赁付款额在实际发生时计入当期损益或相关资产成本。

在租赁期开始日后，发生下列情形的，本行重新计量租赁负债，并调整相应的使用权资产，若使用权资产的账面价值已调减至零，但租赁负债仍需进一步调减的，将差额计入当期损益：

当购买选择权、续租选择权或终止选择权的评估结果或实际行权情况发生变化，本行按变动后租赁付款额和修订后的折现率计算的现值重新计量租赁负债；

当实质固定付款额发生变动、担保余值预计的应付金额发生变动或用于确定租赁付款额的指数或比率发生变动，本行按照变动后的租赁付款额和原折现率计算的现值重新计量租赁负债。但是，租赁付款额的变动源自浮动利率变动的，使用修订后的折现率计算现值。

## （3）短期租赁和低价值资产租赁

本行选择对短期租赁和低价值资产租赁不确认使用权资产和租赁负债，并将相关的租赁付款额在租赁期内各个期间按照直线法计入当期损益或相关资产成本。短期租赁，是指在租赁期开始日，租赁期不超过 12 个月且不包含购买选择权的租赁。低价值资产租赁，是指单项租赁资产为全新资产时价值较低的租赁。本行转租或预期转租租赁资产的，原租赁不属于低价值资产租赁。

## （4）租赁变更

租赁发生变更且同时符合下列条件的，本行将该租赁变更作为一项单独租赁进行会计处理：

- 1) 该租赁变更通过增加一项或多项租赁资产的使用权而扩大了租赁范围；

2) 增加的对价与租赁范围扩大部分的单独价格按该合同情况调整后的金额相当。

租赁变更未作为一项单独租赁进行会计处理的，在租赁变更生效日，本行重新分摊变更后合同的对价，重新确定租赁期，并按照变更后租赁付款额和修订后的折现率计算的现值重新计量租赁负债。

租赁变更导致租赁范围缩小或租赁期缩短的，本行相应调减使用权资产的账面价值，并将部分终止或完全终止租赁的相关利得或损失计入当期损益。其他租赁变更导致租赁负债重新计量的，本行相应调整使用权资产的账面价值。

## 2. 本行作为出租人

### 经营租赁会计处理

经营租赁的租赁收款额在租赁期内各个期间按照直线法确认为租金收入。本行支付的与租赁交易相关的初始直接费用，计入当期费用；如金额较大的，则予以资本化，在整个租赁期间内按照与租赁收入确认相同的基础分期计入当期收益。

本行承担了应由承租方承担的与租赁相关的费用时，本行将该部分费用从租金收入总额中扣除，按扣除后的租金费用在租赁期内分配。

### (二十二) 受托业务

本行以受托人或代理人等受托身份进行业务活动时，相应产生的资产以及将该资产偿还客户的责任均未被包括在资产负债表中。

本行代表委托人发放委托贷款，记录在表外。本行以受托人身份按照提供资金的委托人的指令发放委托贷款给借款人。本行与这些委托人签订合同，代表他们管理和回收贷款。委托贷款发放的标准以及所有条件包括贷款目的、金额、利率和还款安排等，均由委托人决定。本行对与这些委托贷款有关的管理活动收取手续费，并在提供服务的期间内平均确认收入。委托贷款的损失风险由委托人承担。

### (二十三) 重大会计判断和估计

本行在运用上述会计政策过程中，由于经营活动内在的不确定性，本行需要对无法准确计量的报表项目的账面价值进行判断、估计和假设。这些判断、估计和假设是基于本行管理层过去的历史经验，并在考虑其他相关因素的基础上作出的，实际的结果可能与本行的估计存在差异。

本行对前述判断、估计和假设在持续经营的基础上进行定期复核，会计估计的变更仅影响变更当期的，其影响数在变更当期予以确认；既影响变更当期又影响未来期间的，其影响数在变更当期和未来期间予以确认。

很可能导致下一会计年度资产和负债的账面价值出现重大调整风险的重要会计估计和关键假设列示如下：

#### 1. 金融资产的分类

本行需要就金融资产的分类作出重大判断，不同的分类会影响会计核算方法及本行的财务状况。

金融资产的分类取决于合同现金流量测试和业务模式测试的结果。

本行在评估金融资产的合同现金流量是否与基本借贷安排相一致时，存在以下主要判断：本金是否可能因提前还款等原因导致在存续期内的时间分布或者金额发生变动；利息是否仅包括货币时间价值、信用风险、其他基本借贷风险以及成本和利润的对价。例如，提前偿付的金额是否仅反映了尚未支付的本金及以未偿付本金为基础的利息，以及因提前终止合同而支付的合理补偿。

本行确认业务模式的类别，该类别应当反映如何对金融资产组进行管理，以达到特定业务目标。该确认涵盖能够反映所有相关证据的判断，包括如何评估和计量资产绩效、影响资产绩效的风险，以及如何管理资产及管理人员如何得到补偿。

## 2. 预期信用损失模型下的减值

预期信用损失的计量中使用了复杂的模型和大量的假设，这些模型和假设涉及未来的宏观经济情况和客户的信用行为。

根据会计准则的要求对预期信用损失进行计量涉及许多重大判断，具体包括：

信用风险显著增加：本行利用可获得的合理且有依据的前瞻性信息，通过比较金融工具在资产负债表日发生违约的风险与在初始确认日发生违约的风险，以确定金融工具的信用风险自初始确认后是否已显著增加。预期信用损失模型中损失准备的确认为阶段一资产采用 12 个月内的预期信用损失，阶段二和阶段三资产采用整个存续期内的预期信用损失。当初始确认后信用风险显著增加时，资产进入阶段二。在评估资产的信用风险是否显著增加时，本行会考虑定性和定量的合理且有依据的前瞻性信息。

建立具有类似信用风险特征的资产组：当按组合计量预期信用损失时，金融工具按共同风险特征分组。本行持续评估这些金融工具是否继续保持具有相似的信用风险特征，用以确保一旦信用风险特征发生变化，而将金融工具适当地重新分组。这可能会导致新建资产组合或将资产重分类至某个现存资产组合，从而更好地反映这类资产的类似信用风险特征。当信用风险显著增加时，资产从阶段一转入阶段二。同时也存在当资产仍评估为 12 个月内或整个存续期内的预期信用损失时，由于资产组的信用风险不同而导致预期信用损失的金额不同。

模型和假设的使用：本行采用不同的模型和假设来评估金融资产的预期信用损失。本行通过判断来确定每类金融资产的最适用模型，以及确定这些模型所使用的假设，包括信用风险的关键驱动因素相关的假设。

前瞻性信息：在评估预期信用损失时，本行使用了合理且有依据的前瞻性信息，这些信息基于对不同经济驱动因素的未来走势的假设，以及这些经济驱动因素如何相互影响的假设。

违约率：违约率是预期信用风险的重要输入值。违约率是对未来一定时期内发生违约的可能性的估计，其计算涉及历史数据、假设和对未来情况的预期。

违约损失率：违约损失率是对违约产生的损失的估计。它基于合同现金流与借款人预期收到的现金流之间的差异，且考虑了抵押品产生的现金流和整体信用增级。

### 3. 金融工具的公允价值

对于缺乏活跃市场的金融工具，本行运用估值技术确定其公允价值。估值技术包括参考熟悉情况并自愿交易的各方最近进行的市场交易中使用的价格、参照实质上相同的其他金融工具的当前公允价值、现金流量折现法和期权定价模型等。当市场信息无法获得时，管理层将对本行及交易对手的信用风险、市场波动及相关性等作出估计。这些相关假设的变化将影响金融工具的公允价值。

### 4. 所得税

在计提所得税时本行需进行大量的估计工作，有部分交易其最终的税务处理和计算存在一定的不确定性。尤其是部分项目是否能够在税前列支需要政府主管机关的审批。如果这些税务事项的最终认定结果同最初入账的金额存在差异，则该差异将对其最终认定期间的当期所得税和递延所得税以及应交所得税负债、递延所得税资产和递延所得税负债产生影响。

### 5. 对结构化主体具有控制的判断

本行作为结构化主体管理人时，对本行是主要责任人还是代理人进行评估，以判断是否对该等结构化主体具有控制。本行基于作为管理人的决策范围、其他方持有的权力、提供管理服务而获得的报酬和面临的可变动收益风险敞口等因素来判断本行是主要责任人还是代理人。

## 四、税项

本行适用的主要税费和税费率如下：

税/费种	计提税/费依据	税/费率
增值税	商品（含应税劳务）在流转过程中产生的增值额	3.00%、5.00%、6.00%、9.00%、13.00%
城市维护建设税	实际缴纳流转税额	5.00%
教育费附加	实际缴纳流转税额	3.00%
地方教育附加	实际缴纳流转税额	2.00%

企业所得税	应纳税所得额	25.00%
-------	--------	--------

## 五、会计政策和会计估计变更

本行本年无重大会计政策和会计估计变更。

## 六、财务报表主要项目注释（若无特别说明，金额单位为人民币元）

### （一）现金及存放中央银行款项

明细情况

项 目	2025年12月31日	2024年12月31日
现金	66,029,709.19	78,004,496.11
存放中央银行法定准备金（注）	1,924,737,949.34	1,815,943,936.57
存放中央银行超额存款准备金	10,513,732.30	769,884,249.26
存放中央银行财政性存款	6,246,000.00	2,633,000.00
小 计	<u>2,007,527,390.83</u>	<u>2,666,465,681.94</u>
应计利息	952,804.93	910,051.76
合 计	<u>2,008,480,195.76</u>	<u>2,667,375,733.70</u>

注：法定存款准备金为本行按规定向中国人民银行缴存的存款准备金，法定存款准备金不能用于本行的日常经营活动；于2025年12月31日，人民币存款准备金缴存比率为5.00%（2024年12月31日：5.00%）；外币存款准备金缴存比例为4%（2024年12月31日：4%）。

### （二）存放联行款项

项 目	2025年12月31日	2024年12月31日
信用卡核心待清算资金	-79,558.51	-7,968.44
网络核心待清算资金	-40,888.24	-201,656.41
系统内清算资金往来	5,305,477.78	4,973,222.17
合 计	<u>5,185,031.03</u>	<u>4,763,597.32</u>

### （三）存放同业款项

项 目	2025年12月31日	2024年12月31日
存放同业款项	383,347,105.23	91,105,955.08
存放系统内款项	814,270,165.49	509,375,362.18
小 计	<u>1,197,617,270.72</u>	<u>600,481,317.26</u>
应计利息	139,418.28	181,021.05
减：减值准备（注）	978,316.83	5,347,527.32
合 计	<u>1,196,778,372.17</u>	<u>595,314,810.99</u>

注：于2025年12月31日，本行存放同业及其他金融机构款项皆划分为阶段一，按其未来12个月内预期信用损失计量减值准备。

### （四）拆出资金

项 目	2025年12月31日	2024年12月31日
拆放境内同业	778,000,000.00	1,035,507,200.00
小 计	<u>778,000,000.00</u>	<u>1,035,507,200.00</u>
应计利息	320,707.22	2,361,188.68

减：减值准备（注）	3,589,202.23	17,586,785.09
合计	<u>774,731,504.99</u>	<u>1,020,281,603.59</u>

注：于 2025 年 12 月 31 日，本行拆出资金皆划分为阶段一，按其未来 12 个月内预期信用损失计量减值准备。

#### （五）其他应收款

项目	2025 年 12 月 31 日	2024 年 12 月 31 日
结算暂付		196.90
中间业务暂付款	7.00	20.00
银行卡跨行资金挂账		11,029.00
银行卡应收费用	331,691.57	360,306.03
财务垫款	746,347.93	9,990,696.20
诉讼费垫款	293,012.04	259,920.04
网络营销垫款	66,729.18	67,027.18
待收回已交增值税	766,741.60	452,819.23
其他应收款	2,105,538.23	46,885,902.67
其中：房改资金	2,010,816.87	2,003,696.26
延期支付工具		44,644,900.00
其他	94,721.36	237,306.41
小计	<u>4,310,067.55</u>	<u>58,027,917.25</u>
减：减值准备	1,839,534.68	1,469,663.55
合计	<u>2,470,532.87</u>	<u>56,558,253.70</u>

#### （六）发放贷款和垫款

##### 1. 发放贷款和垫款按产品类型分布情况

项目	2025年12月31日	2024 年 12 月 31 日
(1) 以摊余成本计量：		
公司贷款和垫款		
-贷款	18,221,233,463.37	18,010,128,163.18
-贸易融资	15,000,000.00	17,686,674.90
-垫款	9,138,727.64	11,871,424.64
小计	<u>18,245,372,191.01</u>	<u>18,039,686,262.72</u>
个人贷款和垫款		
-经营性贷款	4,075,368,475.47	4,152,184,571.71
-住房按揭贷款	1,415,630,909.86	1,447,263,096.85
-消费性贷款	1,145,304,639.29	1,338,884,710.43
-信用卡	79,985,758.73	82,183,749.07
-贷记卡分期	28,038,498.91	24,709,926.01
小计	<u>6,744,328,282.26</u>	<u>7,045,226,054.07</u>
应计利息	30,490,848.04	35,536,437.92
以摊余成本计量的发放贷款和垫款总额	25,020,191,321.31	25,120,448,754.71
减：以摊余成本计量的发放贷款和垫款损失准备	1,021,888,019.12	754,241,475.87
以摊余成本计量的发放贷款和垫款的账面价值	<u>23,998,303,302.19</u>	<u>24,366,207,278.84</u>
(2) 以公允价值计量且其变		

动计入其他综合收益：		
公司贷款和垫款		
-银行承兑汇票贴现	88,180,864.03	153,517,295.46
-银行承兑汇票转贴现	2,266,309,516.76	1,622,409,363.26
-贸易融资	111,436,524.24	
以公允价值计量且其变动计入其他综合收益的发放贷款和垫款账面价值	<u>2,465,926,905.03</u>	<u>1,775,926,658.72</u>
(3) 发放贷款和垫款合计	<u>26,464,230,207.22</u>	<u>26,142,133,937.56</u>

2. 发放贷款和垫款按担保方式分布情况

金额单位：人民币万元

项 目	2025年12月31日	2024年12月31日
信用贷款	451,722.75	391,746.13
保证贷款	414,600.60	455,206.13
附担保物贷款	1,879,239.39	1,839,131.64
其中：抵押贷款	1,626,020.25	1,824,627.64
质押贷款	253,219.14	14,504.00
应计收利息	3,049.08	3,553.64
贷款和垫款总额	<u>2,748,611.82</u>	<u>2,689,637.54</u>
减：贷款损失准备	102,188.80	75,424.15
贷款和垫款账面价值	<u>2,646,423.02</u>	<u>2,614,213.39</u>

3. 发放贷款和垫款按行业分布情况

金额单位：人民币万元

项 目	2025年12月31日	2024年12月31日
农、林、牧、渔业	67,904.20	74,742.33
采矿业	792.00	320.00
制造业	1,412,646.75	1,345,660.88
电力、热力、燃气及水的生产和供应业	12,686.84	16,267.65
建筑业	103,121.59	114,353.10
批发和零售业	313,567.42	344,293.54
交通运输、仓储和邮政业	54,582.35	57,394.78
住宿和餐饮业	45,684.07	45,760.31
信息传输、计算机服务和软件业	8,318.73	9,096.51
房地产业	48,793.70	52,269.65
租赁和商务服务业	127,418.24	114,880.65
科学研究和技术服务	10,085.89	13,048.03
水利、环境和公共设施管理业	14,869.39	16,293.10
居民服务、修理和其他服务业	15,863.74	16,351.12
教育	1,056.54	1,571.80
卫生、社会工作	451.64	200.60
文化、体育和娱乐业	4,567.29	5,879.55

项 目	2025年12月31日	2024年12月31日
公共管理、社会保障和社会组织	487.97	147.14
个人贷款（不含个人经营性贷款）	265,039.59	295,312.22
买断式转贴现	226,630.95	162,240.94
买断其他票据类资产	10,993.85	
应计收利息	3,049.08	3,553.64
贷款和垫款总额	<u>2,748,611.82</u>	<u>2,689,637.54</u>
减：贷款损失准备	102,188.80	75,424.15
贷款和垫款账面价值	<u>2,646,423.02</u>	<u>2,614,213.39</u>

4. 发放贷款和垫款按地区分布情况

金额单位：人民币万元

地区分布	2025年12月31日	2024年12月31日
浙江地区	2,745,562.74	2,686,083.90
应计收利息	3,049.08	3,553.64
贷款和垫款总额	<u>2,748,611.82</u>	<u>2,689,637.54</u>
减：贷款损失准备	102,188.80	75,424.15
贷款和垫款账面价值	<u>2,646,423.02</u>	<u>2,614,213.39</u>

5. 逾期贷款的逾期期限分析

金额单位：人民币万元

类 别	2025年12月31日				
	逾期1天至90天 (含90天)	逾期90天至360天 (含360天)	逾期360天至3 年(含3年)	逾期3年 以上	合 计
信用贷款	6,981.62	6,075.77	2,793.36	15.25	<u>15,866.00</u>
保证贷款	14,020.51	8,651.16	5,671.72		<u>28,343.39</u>
附担保 物贷款	25,470.95	17,186.87	5,138.76	18.22	<u>47,814.80</u>
其中： 抵押贷款	25,470.95	17,186.87	5,138.76	18.22	<u>47,814.80</u>
其中： 质押贷款					
合 计	<u>46,473.08</u>	<u>31,913.80</u>	<u>13,603.84</u>	<u>33.47</u>	<u>92,024.19</u>

类 别	2024年12月31日				
	逾期1天至90天 (含90天)	逾期90天至360天 (含360天)	逾期360天至3 年(含3年)	逾期3年 以上	合 计
信用贷款	5,507.78	4,124.05	167.65	3.22	9,802.70
保证贷款	10,700.99	4,956.69		2.41	15,660.09
附担保 物贷款	11,993.64	21,741.00	8.21	18.41	33,761.26
其中： 抵押贷款	11,993.64	21,741.00	8.21	18.41	33,761.26
其中： 质押贷款					

类别	2024年12月31日				
	逾期1天至90天 (含90天)	逾期90天至360天 (含360天)	逾期360天至3 年(含3年)	逾期3年 以上	合计
合计	<u>28,202.41</u>	<u>30,821.74</u>	<u>175.86</u>	<u>24.04</u>	<u>59,224.05</u>

注：逾期贷款是指所有或部分本金已逾期一天以上的贷款。

#### 6. 贷款和垫款损失准备变动情况

##### (1) 以摊余成本计量的贷款减值准备变动

	第一阶段	第二阶段	第三阶段	合计
	未来12个月合计预期信用损失	整个存续期预期信用损失(未发生信用减值)	整个存续期预期信用损失(已发生信用减值)	
账面余额	23,799,664,687.57	724,097,419.18	496,429,214.56	25,020,191,321.31
损失准备	316,628,920.44	271,717,337.94	433,541,760.74	1,021,888,019.12
账面价值	<u>23,483,035,767.13</u>	<u>452,380,081.24</u>	<u>62,887,453.82</u>	<u>23,998,303,302.19</u>

##### 贷款和垫款预期信用损失准备变动表

	第一阶段	第二阶段	第三阶段	合计
	未来12个月合计预期信用损失	整个存续期预期信用损失(未发生信用减值)	整个存续期预期信用损失(已发生信用减值)	
期初余额	468,059,223.38	119,744,262.83	166,437,989.66	754,241,475.87
转移：				
-至第一阶段	5,422,961.68	-5,219,862.34	-203,099.34	
-至第二阶段	-5,998,355.14	6,894,479.98	-896,124.84	
-至第三阶段	-5,159,380.59	-22,672,362.68	27,831,743.27	
本期计提	-145,695,528.89	172,970,820.15	438,625,883.55	465,901,174.81
本期转回			218,001,126.47	218,001,126.47
本期核销			-416,255,758.03	-416,255,758.03
本期转出				
期末余额	<u>316,628,920.44</u>	<u>271,717,337.94</u>	<u>433,541,760.74</u>	<u>1,021,888,019.12</u>

##### (2) 以公允价值计量且其变动计入其他综合收益的客户贷款及垫款的减值准备变动

	第一阶段	第二阶段	第三阶段	合计
	未来12个月合计预期信用损失	整个存续期预期信用损失(未发生信用减值)	整个存续期预期信用损失(已发生信用减值)	
期初余额	10,067,707.27			10,067,707.27
转移：				
-至第一阶段				
-至第二阶段				
-至第三阶段				
本期计提	-2,325,017.84			-2,325,017.84
本期转回				
本期核销				
本期转出				
期末余额	<u>7,742,689.43</u>			<u>7,742,689.43</u>

(七) 交易性金融资产

项 目	2025年12月31日	2024年12月31日
国债	1,005,305,437.88	
金融债券	656,879,446.71	47,668,358.22
同业存单		2,728,831,528.39
其他交易性金融资产		1,066,423,891.68
合 计	<u>1,662,184,884.59</u>	<u>3,842,923,778.29</u>

(八) 债权投资

以摊余成本计量的金融资产

项 目	2025年12月31日			
	账面余额		减值准备	账面价值
	合计	其中：应计利息		
国债	1,431,349,911.07	12,291,094.55		1,431,349,911.07
地方政府债	1,091,886,923.69	8,417,438.20	3,929,956.50	1,087,956,967.19
金融债券	419,252,032.88	8,921,320.55		419,252,032.88
企业债券	204,614,655.00	4,740,632.00	938,315.48	203,676,339.52
合 计	<u>3,147,103,522.64</u>	<u>34,370,485.30</u>	<u>4,868,271.98</u>	<u>3,142,235,250.66</u>

项 目	2024年12月31日			
	账面余额		减值准备	账面价值
	合计	其中：应计利息		
国债	1,417,982,662.46	12,247,970.17		1,417,982,662.46
地方政府债	1,711,852,768.22	10,835,221.92		1,711,852,768.22
金融债券	748,687,583.62	17,822,917.29		748,687,583.62
企业债券	345,086,417.30	9,084,985.21	6,738,187.15	338,348,230.15
合 计	<u>4,223,609,431.60</u>	<u>49,991,094.59</u>	<u>6,738,187.15</u>	<u>4,216,871,244.45</u>

债权投资预期信用损失准备变动表

	第一阶段	第二阶段	第三阶段	合 计
	未来12个月合计预期信用损失	整个存续期预期信用损失（未发生信用减值）	整个存续期预期信用损失（已发生信用减值）	
期初余额	6,738,187.15			<u>6,738,187.15</u>
转移：				
-至第一阶段				
-至第二阶段				
-至第三阶段				
本期计提	-1,869,915.17			<u>-1,869,915.17</u>
本期转回				
本期核销				
本期转出				
期末余额	<u>4,868,271.98</u>			<u>4,868,271.98</u>

(九) 其他债权投资

以公允价值计量且其变动计入其他综合收益的金融资产

项 目	2025年12月31日				累计减值准备
	不含公允价值变动的账面余额		公允价值变动	账面价值	
	合计	其中：应计利息			
国 债	8,188,921,434.04	62,735,923.91	-145,531,164.24	8,043,390,269.80	
金融债	1,569,588,945.02	23,862,073.97	-24,606,913.51	1,544,982,031.51	
合 计	<u>9,758,510,379.06</u>	<u>86,597,997.88</u>	<u>-170,138,077.75</u>	<u>9,588,372,301.31</u>	

项 目	2024年12月31日				累计减值准备
	不含公允价值变动的账面余额		公允价值变动	账面价值	
	合计	其中：应计利息			
国 债	4,578,268,264.41	45,566,053.66	151,894,409.25	4,730,162,673.66	
金融债	525,340,264.80	3,567,605.49	5,443,270.69	530,783,535.49	
企业债	50,770,000.00	770,000.00	1,040,250.00	51,810,250.00	404,981.09
合 计	<u>5,154,378,529.21</u>	<u>49,903,659.15</u>	<u>158,377,929.94</u>	<u>5,312,756,459.15</u>	<u>404,981.09</u>

其他债权投资预期信用损失准备变动表

	第一阶段	第二阶段	第三阶段	合 计
	未来12个月合计预期信用损失	整个存续期预期信用损失(未发生信用减值)	整个存续期预期信用损失(已发生信用减值)	
期初余额	404,981.09			<u>404,981.09</u>
转移：				
-至第一阶段				
-至第二阶段				
-至第三阶段				
本期计提	-404,981.09			<u>-404,981.09</u>
本期转回				
本期核销				
本期转出				
期末余额				

(十) 其他权益工具投资

以公允价值计量且其变动计入其他综合收益的金融资产

项 目	2025年12月31日	2024年12月31日
浙江农村商业联合银行股份有限公司	50,000,000.00	50,000,000.00
合 计	<u>50,000,000.00</u>	<u>50,000,000.00</u>

注：本行将对浙江农村商业联合银行股份有限公司的权益投资指定为以公允价值计量且其变动计入其他综合收益的金融资产。于资产负债表日，本行对浙江农村商业联合银行股份有限公司的持股比例为0.995%，该权益投资公允价值为人民币50,000,000.00元。报告期内，本行收到上述权益工具发放的股利500,000.00元。

(十一) 固定资产

项 目	房屋及建筑物	机器设备	电子设备	交通工具	其他固定资产	合 计
原 值：						
2024年12月31日	417,736,333.87	11,547,411.52	54,239,089.91	844,507.40	15,896,804.04	<u>500,264,146.74</u>
本期购置		338,815.03	1,818,910.59	654,442.48	193,593.64	<u>3,005,761.74</u>
在建工程转入						

项 目	房屋及建筑物	机器设备	电子设备	交通工具	其他固定资产	合 计
出售及报废	305,649.75	5,284.19	937,240.16	495,977.00	225,994.22	1,970,145.32
2025年12月31日	417,430,684.12	11,880,942.36	55,120,760.34	1,002,972.88	15,864,403.46	501,299,763.16
累计折旧:						
2024年12月31日	120,529,975.46	6,988,029.35	43,647,515.27	819,172.18	8,014,927.06	179,999,619.32
计 提	9,554,305.08	816,049.02	6,463,640.21	92,576.40	2,080,007.39	19,006,578.10
转 销		5,284.19	844,325.43	481,097.69	219,664.83	1,550,372.14
2025年12月31日	130,084,280.54	7,798,794.18	49,266,830.05	430,650.89	9,875,269.62	197,455,825.28
账面净值:						
2025年12月31日	287,346,403.58	4,082,148.18	5,853,930.29	572,321.99	5,989,133.84	303,843,937.88
2024年12月31日	297,206,358.41	4,559,382.17	10,591,574.64	25,335.22	7,881,876.98	320,264,527.42
减值准备:						
2025年12月31日	3,608.48					
2024年12月31日	3,608.48					
账面价值						
2025年12月31日	287,342,795.10	4,082,148.18	5,853,930.29	572,321.99	5,989,133.84	303,840,329.40
2024年12月31日	297,202,749.93	4,559,382.17	10,591,574.64	25,335.22	7,881,876.98	320,260,918.94

注: 本行截至2025年12月31日, 22处房产权属存在瑕疵, 未办理产权证, 原值合计为人民币

18,632,629.41元, 净值合计为人民币988,545.63元。

## (十二) 在建工程

工程项目名称	2024年12月31日	本期增加	本期转出	2025年12月31日
武原支行装饰工程	364,619.80	958,782.85	1,323,402.65	
百步支行(二楼)装饰项目工程		470,597.25	470,597.25	
百步支行中心所装饰项目工程		549,805.25	549,805.25	
合 计	364,619.80	1,979,185.35	2,343,805.15	

## (十三) 使用权资产

项 目	2025年	2024年
1. 账面原值		
(1) 年初余额	22,409,323.37	22,981,273.70
(2) 本期增加金额	663,663.64	1,573,007.64
(3) 本期减少金额	1,670,690.53	2,144,957.97
(4) 年末余额	21,402,296.48	22,409,323.37
2. 累计折旧		
(1) 年初余额	6,110,477.65	4,904,270.18
(2) 本期增加金额	3,138,084.11	3,227,040.06
计 提	3,138,084.11	3,227,040.06
(3) 本期减少金额	721,844.11	2,020,832.59
处 置	721,844.11	2,020,832.59
(4) 年末余额	8,526,717.65	6,110,477.65
3. 减值准备		
(1) 年初余额		
(2) 本期增加金额		
计 提		
(3) 本期减少金额		
处 置		
(4) 年末余额		

4. 账面价值		
(1) 年初余额	<u>16,298,845.72</u>	<u>18,077,003.52</u>
(2) 年末余额	<u>12,875,578.83</u>	<u>16,298,845.72</u>

(十四) 无形资产

项 目	2024年12月31日	本期增加	本期减少	2025年12月31日
原 值				
软 件	13,112,521.42	521,285.69		13,633,807.11
土地使用权	24,091,851.13			24,091,851.13
其 他	109,289.94			109,289.94
合 计	<u>37,313,662.49</u>	<u>521,285.69</u>		<u>37,834,948.18</u>
累计摊销额				
软 件	10,136,149.61	1,864,821.66		12,000,971.27
土地使用权	1,412,407.11	703,465.20		2,115,872.31
其 他	94,189.45	13,292.05		107,481.50
合 计	<u>11,642,746.17</u>	<u>2,581,578.91</u>		<u>14,224,325.08</u>
无形资产账面净值				
软 件	2,976,371.81			1,632,835.84
土地使用权	22,679,444.02			21,975,978.82
其 他	15,100.49			1,808.44
合 计	<u>25,670,916.32</u>			<u>23,610,623.10</u>
无形资产减值准备				
软 件				
土地使用权				
其 他				
合 计				
账面价值				
软 件	2,976,371.81			1,632,835.84
土地使用权	22,679,444.02			21,975,978.82
其 他	15,100.49			1,808.44
合 计	<u>25,670,916.32</u>			<u>23,610,623.10</u>

注：本行无无形资产减值情况，故未计提无形资产减值准备

(十五) 长期待摊费用

项 目	2025年12月31日	2024年12月31日
广告费		15,277.75
经营租入资产改良支出		33,831.27
其他长期待摊费用	23,559,748.74	15,350,508.37
合 计	<u>23,559,748.74</u>	<u>15,399,617.39</u>

(十六) 抵债资产

项 目	2025年12月31日	2024年12月31日
房地产	105,000.00	4,051,499.20
小 计	105,000.00	4,051,499.20
减：减值准备	21,800.00	3,150.00
合 计	<u>83,200.00</u>	<u>4,048,349.20</u>

(十七) 递延所得税资产

项 目	2025年12月31日		2024年12月31日	
	可抵扣暂时性差异	递延所得税资产	可抵扣暂时性差异	递延所得税资产
存放同业款项坏账准备	978,316.83	244,579.21	5,347,527.32	1,336,881.83
拆出资金减值准备			7,231,713.09	1,807,928.27
其他应收款坏账准备	1,839,534.68	459,883.67	1,469,663.55	367,415.89
辞退福利	2,062,631.28	515,657.82	3,260,308.61	815,077.15
应付工资	29,670,385.21	7,417,596.30	28,544,899.83	7,136,224.96
交易性金融资产公允价值变动	6,616,234.60	1,654,058.65		
债权投资减值准备	4,868,271.98	1,217,068.00	6,738,187.15	1,684,546.79
抵债资产减值准备	21,800.00	5,450.00	3,150.00	787.50
固定资产减值准备	3,608.48	902.12	3,608.48	902.12
贷款损失准备	734,817,136.11	183,704,284.03	478,822,781.29	119,705,695.32
其他贴现资产公允价值变动			550,085.08	137,521.27
其他转贴现资产公允价值变动			2,273,728.89	568,432.22
其他债权投资公允价值变动	170,138,077.75	42,534,519.44		
表外业务预期信用损失准备	4,625,948.72	1,156,487.18	5,059,169.35	1,264,792.34
递延收益	128,875.49	32,218.87	51,070.00	12,767.50
租赁税会差异-使用权资产	1,736,644.45	434,161.11	822,273.13	205,568.28
2025年贷款核销	335,551,685.94	83,887,921.49		
合 计	<u>1,293,059,151.52</u>	<u>323,264,787.89</u>	<u>540,178,165.77</u>	<u>135,044,541.44</u>

(十八) 其他资产

项 目	2025年12月31日	2024年12月31日
待抵扣进项税	7,552,353.00	7,847,870.42
应收利息	7,315,613.77	5,292,257.60
合 计	<u>14,867,966.77</u>	<u>13,140,128.02</u>

(十九) 资产减值准备

项 目	2024年12月31日	本期计提	本期转回/转销	2025年12月31日
存放款项坏账准备	5,347,527.32	-4,369,210.49		978,316.83
其他应收款坏账准备	1,469,663.55	368,682.38	-1,188.75	1,839,534.68
抵债资产减值准备	3,150.00	18,650.00		21,800.00
固定资产减值准备	3,608.48			3,608.48
贷款损失准备	754,241,475.87	465,901,174.81	198,254,631.56	1,021,888,019.12
拆出资金减值准备	17,586,785.09	-13,997,582.86		3,589,202.23
债权投资减值准备	6,738,187.15	-1,869,915.17		4,868,271.98
表外业务预期信用损失准备	5,059,169.35	-433,220.63		4,625,948.72
其他债权投资信用减值准备	404,981.09	-404,981.09		
其他福费廷信用减值准备		662,559.51		662,559.51
其他贴现资产信用减值准备	2,346,684.16	-1,709,458.42		637,225.74
其他转贴现资产信用减值准备	7,721,023.11	-1,278,118.93		6,442,904.18
合 计	<u>800,922,255.17</u>	<u>442,888,579.11</u>	<u>198,253,442.81</u>	<u>1,045,557,391.47</u>

(二十) 向中央银行借款

项 目	2025年12月31日	2024年12月31日
借入支农再贷款		440,000,000.00
借入支小再贷款	2,055,000,000.00	2,250,000,000.00
特殊目的工具贷款		44,644,900.00
小 计	<u>2,055,000,000.00</u>	<u>2,734,644,900.00</u>
应计利息	1,947,152.79	1,438,402.78
合 计	<u>2,056,947,152.79</u>	<u>2,736,083,302.78</u>

(二十一) 同业及其他金融机构存放款

项 目	2025年12月31日	2024年12月31日
政策性银行存放活期款项	717,275.92	722,198.05
其他银行业存款类机构存放活期款项	515,409.43	204,321.90
小 计	<u>1,232,685.35</u>	<u>926,519.95</u>
应计付利息	18.83	36.61
合 计	<u>1,232,704.18</u>	<u>926,556.56</u>

(二十二) 吸收存款

项 目	2025年12月31日	2024年12月31日
活期存款		
——公司	4,246,456,243.34	4,117,070,105.65
——个人	834,895,739.67	926,544,772.88
定期存款		
——公司	1,706,467,574.84	1,822,165,892.73
——个人	27,386,932,377.99	25,450,680,656.16
其他存款(含应解汇款)	4,602,793,478.37	4,417,049,194.85
小 计	<u>38,777,545,414.21</u>	<u>36,733,510,622.27</u>
应计利息	1,029,967,646.39	1,103,309,522.10

项 目	2025年12月31日	2024年12月31日
合 计	<u>39,807,513,060.60</u>	<u>37,836,820,144.37</u>

(二十三) 应付职工薪酬

1. 明细情况

项 目	2024年12月31日	本期增加	本期减少	2025年12月31日
短期薪酬	47,110,899.81	178,322,654.04	171,599,993.66	53,833,560.19
离职后福利——设定提存计划		24,222,727.87	24,222,727.87	
辞退福利	3,260,308.61	1,203,930.15	2,401,607.48	2,062,631.28
合 计	<u>50,371,208.42</u>	<u>203,749,312.06</u>	<u>198,224,329.01</u>	<u>55,896,191.47</u>

2. 短期薪酬列示

项 目	2024年12月31日	本期增加	本期减少	2025年12月31日
工资、奖金、津贴和补贴	47,110,899.81	129,505,295.93	122,782,635.55	53,833,560.19
职工福利费		22,487,971.37	22,487,971.37	
职工教育经费		1,358,884.66	1,358,884.66	
工会经费		550,000.00	550,000.00	
社会保险费		13,666,546.08	13,666,546.08	
其中：基本医疗保险费		10,232,906.67	10,232,906.67	
补充医疗保险		3,213,107.19	3,213,107.19	
工伤保险费		220,532.22	220,532.22	
住房公积金		10,669,041.00	10,669,041.00	
其他短期薪酬		84,915.00	84,915.00	
合 计	<u>47,110,899.81</u>	<u>178,322,654.04</u>	<u>171,599,993.66</u>	<u>53,833,560.19</u>

3. 设定提存计划

项 目	2024年12月31日	本期增加	本期减少	2025年12月31日
基本养老保险		14,892,258.62	14,892,258.62	
失业保险费		467,858.25	467,858.25	
企业年金缴费		8,862,611.00	8,862,611.00	
合 计		<u>24,222,727.87</u>	<u>24,222,727.87</u>	

(二十四) 应交税费

税种/费种	2024年12月31日	本期增加	本期减少	2025年12月31日
增值税	4,208,938.01	33,325,288.43	30,737,855.21	6,796,371.23
企业所得税(注)	12,644,613.60	51,273,922.59	37,174,188.26	26,744,347.93
城市维护建设税	210,446.90	1,666,264.43	1,536,892.77	339,818.56
教育费附加	210,446.90	1,666,264.42	1,536,892.76	339,818.56
房产税	3,638,866.80	3,698,139.35	3,723,899.46	3,613,106.69

税种/费种	2024年12月31日	本期增加	本期减少	2025年12月31日
土地使用税	255,374.40	272,093.23	264,793.50	262,674.13
车船使用税		900.00	900.00	
存款保险费	5,499,345.00	11,617,424.12	11,255,069.12	5,861,700.00
代扣个人所得税	35.00	7,349,129.49	7,330,640.76	18,523.73
代扣利息税	53.86	92.74	142.05	4.55
其他税费	30,000.00	957,295.11	943,201.31	44,093.80
合计	<u>26,698,120.47</u>	<u>111,826,813.91</u>	<u>94,504,475.20</u>	<u>44,020,459.18</u>

注：本行本年度企业所得税为预缴数据，截至财务报表批准日，尚未进行年度汇算清缴。

#### (二十五) 其他应付款

项目	2025年12月31日	2024年12月31日
打包股股利	1,232.12	1,232.12
待解报单暂收	483,261.00	2,261,108.59
结算暂收	962,207.04	7,158.17
中间业务暂收款	10,000.00	170,000.00
久悬未取款	2,280,053.97	2,358,390.57
股金业务暂挂	363,010.16	237,603.66
财务暂收	58,489,102.62	62,424,158.32
电子商城待结算款项	32.02	289.02
其他应付款	2,116,847.97	2,096,913.36
合计	<u>64,705,746.90</u>	<u>69,556,853.81</u>

#### (二十六) 租赁负债

项目	2025年12月31日	2024年12月31日
租赁付款额	14,706,826.21	18,059,110.50
未确认融资费用	-1,134,311.10	-1,719,830.08
合计	<u>13,572,515.11</u>	<u>16,339,280.42</u>

#### (二十七) 预计负债

项目	2025年12月31日	2024年12月31日
表外业务预期信用损失准备	4,625,948.72	5,059,169.35
合计	<u>4,625,948.72</u>	<u>5,059,169.35</u>

#### (二十八) 应付债券

项目	2025年12月31日	2024年12月31日
次级债券	700,000,000.00	700,000,000.00
小计	700,000,000.00	700,000,000.00
应计利息	22,473,424.66	22,610,410.96
合计	<u>722,473,424.66</u>	<u>722,610,410.96</u>

#### (二十九) 递延所得税负债

项目	2025年12月31日		2024年12月31日	
	应纳税暂时性差异	递延所得税负债	应纳税暂时性差异	递延所得税负债
应计收利息	122,196,215.26	30,549,053.82	103,000,118.28	25,750,029.58
利息调整	40,866,077.61	10,216,519.40	44,785,919.28	11,196,479.82
其他贴现资产公	42,047.06	10,511.77		

项 目	2025年12月31日		2024年12月31日	
	应纳税暂时性差异	递延所得税负债	应纳税暂时性差异	递延所得税负债
允价值变动				
其他转贴现资产公允价值变动	356,246.78	89,061.70		
福费廷公允价值变动	9,516.31	2,379.08		
交易性金融资产公允价值变动			15,668,491.68	3,917,122.92
其他债权投资公允价值变动			158,377,929.94	39,594,482.49
合 计	<u>163,470,103.02</u>	<u>40,867,525.77</u>	<u>321,832,459.18</u>	<u>80,458,114.81</u>

### (三十) 其他负债

项 目	2025年12月31日	2024年12月31日
汇出汇款	77,000.00	233,000.00
开出本票	8,028.00	8,028.00
代理业务负债	40,535,600.02	38,268,735.02
减：代理业务资产	32,210,450.78	32,210,450.78
待转销项税额	1,073,940.85	1,211,988.48
待结算财政款项	635,103.00	934,206.47
递延收益	128,875.49	51,070.00
合 计	<u>10,248,096.58</u>	<u>8,496,577.19</u>

### (三十一) 股本

#### 股本组成

项 目	2024年12月31日	本期增加 <sup>[注：1]</sup>	本期减少	2025年12月31日
普通股	546,470,559.00	9,827,698.00	9,827,698.00	546,470,559.00
合 计	546,470,559.00	9,827,698.00	9,827,698.00	546,470,559.00

[注：]：股东间转让股份9,827,698.00元。

### (三十二) 资本公积

项 目	2024年12月31日	本期增加	本期减少	2025年12月31日
资本溢价	53,620,787.00			53,620,787.00
其他	-0.05	0.12		0.07
合 计	<u>53,620,786.95</u>	<u>0.12</u>		<u>53,620,787.07</u>

### (三十三) 其他综合收益

项 目	2024年12月31日	本期增加	本期减少	2025年12月31日
其他债权投资公允价值变动	118,783,447.45	257,407,184.02	503,794,189.78	-127,603,558.31
其他债权投资信用减值准备	404,981.09	-404,981.09		
其他债权投资信用减值	-101,245.27	101,245.27		

准备递延所得税				
其他福费廷公允价值变动		34,427.80	27,290.57	7,137.23
其他福费廷信用减值准备		662,559.51		662,559.51
其他贴现资产公允价值变动	-412,563.81	1,133,709.93	689,610.83	31,535.29
其他贴现资产信用减值准备	2,346,684.16	-1,709,458.42		637,225.74
其他贴现资产信用减值准备递延所得税	-202,877.80	202,877.80		
其他转贴现资产公允价值变动	-1,705,296.67	12,380,659.89	10,408,178.14	267,185.08
其他转贴现资产信用减值准备	7,721,023.11	-1,278,118.93		6,442,904.18
合计	<u>126,834,152.26</u>	<u>268,530,105.78</u>	<u>514,919,269.32</u>	<u>-119,555,011.28</u>

#### (三十四) 盈余公积

项目	2024年12月31日	本期增加	本期减少	2025年12月31日
法定盈余公积	241,837,055.35	17,831,610.88		259,668,666.23
任意盈余公积	237,556,289.06	17,831,610.88		255,387,899.94
国家扶持资金	16,506,261.94			16,506,261.94
合计	<u>495,899,606.35</u>	<u>35,663,221.76</u>		<u>531,562,828.11</u>

注：本行在提取法定盈余公积金后，可提取任意盈余公积金，法定盈余公积本期增加系按2024年度净利润的10.00%提取，任意盈余公积本期增加系按2024年度净利润的10.00%提取。

#### (三十五) 一般风险准备

项目	2024年12月31日	本期增加	本期减少	2025年12月31日
一般风险准备	629,287,465.02	35,663,221.76		664,950,686.78
合计	<u>629,287,465.02</u>	<u>35,663,221.76</u>		<u>664,950,686.78</u>

注：本行本期按2024年度净利润20.00%提取一般风险准备。

#### (三十六) 未分配利润

项目	2025年	2024年
上期期末未分配利润	1,033,675,046.86	1,047,292,497.36
净利润	178,986,881.07	178,316,108.78
减：提取法定盈余公积	17,831,610.88	31,910,742.52
提取任意盈余公积	17,831,610.88	31,910,742.52
提取一般风险准备	35,663,221.76	63,821,485.04

应付现金股利	43,717,644.72	53,575,552.20
转作股本的普通股股利		10,715,037.00
期末未分配利润	<u>1,097,617,839.69</u>	<u>1,033,675,046.86</u>

注：经本行2024年度股东大会会议决议通过，2024年度利润分配方案如下：按2024年度的税后利润10.00%分别提取法定盈余公积17,831,610.88元、任意盈余公积17,831,610.88元；按2024年度的税后利润20.00%提取一般准备35,663,221.76元；以2024年末总股本546,470,559股为基数，向登记在册的股东每10股派发现金股利0.80元。

### （三十七）利息净收入

项 目	2025 年	2024 年
利息收入	<u>1,326,453,439.28</u>	<u>1,509,520,206.85</u>
--存放中央银行	30,692,742.58	28,739,588.60
--存放同业	4,759,115.28	9,522,488.11
--拆出资金	17,862,088.25	17,901,646.46
--发放贷款和垫款	989,295,680.77	1,163,362,745.88
--买入返售金融资产	289,726.03	1,089,470.12
--金融投资	260,010,358.35	265,092,599.18
--转贴现利息收入	20,421,254.05	23,656,871.23
--债券借贷业务收入	3,122,473.97	154,797.27
利息支出	<u>763,602,790.94</u>	<u>847,388,250.42</u>
--向中央银行借款	38,958,652.79	42,673,750.01
--同业存放	1,582.55	4,213.61
--拆入资金	1,373,427.93	2,512,827.63
--吸收存款	675,805,619.96	752,008,890.58
--卖出回购金融资产	11,456,879.08	5,961,185.65
--债券利息支出	35,463,013.70	35,730,270.21
--已发行存款证		6,461,320.44
--租赁利息支出	431,256.78	512,379.47
--债券借贷业务	30,273.98	1,393,993.11
--其他利息支出	82,084.17	129,419.71
利息净收入	<u>562,850,648.34</u>	<u>662,131,956.43</u>

### （三十八）手续费及佣金净收入

项 目	2025 年	2024 年
手续费及佣金收入	<u>10,018,853.39</u>	<u>11,404,947.85</u>
--结算业务收入	148,561.37	184,174.41
--国际结算业务收入	241,278.25	493,087.26
--银行卡业务收入	3,858,420.54	1,090,281.87
--代收公用事业费收入	408,105.84	387,421.32
--代理保险业务收入	1,031,037.78	1,319,187.13

--代理收付业务收入	344,822.88	352,706.20
--理财业务收入	1,832,252.60	5,679,803.60
--代理贵金属业务收入	115,303.83	95,670.61
--委托贷款业务收入	222,016.21	285,636.31
--担保业务收入	555,231.28	655,390.09
--电子银行业务收入	21,558.48	13,044.05
--互联网业务收入	1,010,927.62	658,398.48
--咨询顾问业务收入		970.85
--其他手续费及佣金收入	229,336.71	189,175.67
手续费及佣金支出	<u>11,385,459.87</u>	<u>16,175,925.77</u>
--结算业务手续费支出	6,950,301.59	7,947,459.21
--代理业务手续费支出	123,716.37	1,108,187.90
--短信业务手续费支出	1,288,365.90	1,381,876.86
--数据服务手续费支出	499,201.28	577,957.64
--其他手续费及佣金支出	2,523,874.73	5,160,444.16
手续费及佣金净收入	<u>-1,366,606.48</u>	<u>-4,770,977.92</u>

(三十九) 投资收益

项 目	2025年	2024年
债券利息收入	17,666,686.54	3,414,098.82
股利收入	500,000.00	
同业存单利息收入	18,008,721.93	19,166,438.51
债券投资买卖损益	244,173,678.47	89,655,467.48
同业存单投资买卖损益	-135,409.69	379,261.04
转贴现买卖损益	14,223.58	142,598.65
其他投资收益	13,828,465.60	51,711,849.81
合 计	<u>294,056,366.43</u>	<u>164,469,714.31</u>

注：于资产负债表日，本行的投资收益均无重大限制。

(四十) 其他收益

项 目	2025年	2024年
就业补助	129,487.70	
促进企业融资奖励（支农支小再贷款）	711,652.00	
延期支付工具激励		8,667,335.00
直接债务融资奖励经费		829,545.00
稳岗补贴		291,018.56
合 计	<u>841,139.70</u>	<u>9,787,898.56</u>

(四十一) 公允价值变动收益

项 目	2025年	2024年
交易性金融资产	-22,284,726.28	15,075,562.08
交易性金融负债		1,347,300.00

合 计	-22,284,726.28	16,422,862.08
-----	----------------	---------------

(四十二) 汇兑损益

项 目	2025年	2024年
外币买卖汇兑损益	354,719.89	929,676.94
重估损益	-3,286,149.73	1,764,454.15
合 计	-2,931,429.84	2,694,131.09

(四十三) 其他业务收入

项 目	2025年	2024年
租赁收入	399,212.34	401,821.24
代收费用	380,073.73	439,548.76
合 计	779,286.07	841,370.00

(四十四) 资产处置收益

项 目	2025年	2024年
固定资产处置损益	52,780.88	95,137.50
无形资产处置损益		26,059.22
抵债资产处置损益	-2,243,193.62	
使用权资产处置损益	24,440.90	-1,279.13
其他资产处置损益		7,225.40
合 计	-2,165,971.84	127,142.99

(四十五) 税金及附加

项 目	2025年	2024年
印花税	189,536.23	167,792.57
土地使用税	272,093.23	294,413.25
房产税	3,698,139.35	3,731,834.37
车船使用税	900.00	1,020.00
城建税	1,666,264.43	978,595.12
教育费附加	1,666,264.42	978,595.11
合 计	7,493,197.66	6,152,250.42

注：计缴标准请参见附注四。

(四十六) 业务及管理费

项 目	2025年	2024年
员工工资	109,083,025.01	112,858,246.95
为员工支付的费用 <sup>[注]</sup>	77,250,546.39	75,909,966.76
折旧及摊销费	37,245,335.43	34,928,521.02
业务宣传费	4,961,947.55	5,189,815.67
业务招待费	2,385,002.46	2,743,778.03
广告费	781,553.33	618,800.00
钞币运送费	6,000.00	209,170.00
安全保卫费	7,503,738.61	5,267,333.39
保险费	212,415.05	373,892.56

印刷费	1,232,440.55	1,276,954.53
邮电费	2,707,952.14	2,878,913.63
诉讼费		31,738.00
咨询费	1,856,529.00	671,387.00
审计费	414,200.00	316,000.00
电子设备运转费	3,328,383.72	4,064,134.28
车船使用费	1,132,501.40	1,056,224.57
修理费	1,012,299.30	1,495,261.29
公杂费	1,328,816.47	2,304,802.27
水电费	3,822,651.80	3,758,073.07
绿化费	66,413.38	101,869.30
物业费	2,785,655.62	2,945,065.31
租赁费	1,930,539.00	1,883,977.00
差旅费	46,142.52	83,416.49
会议费	256,919.73	237,356.00
理(董)事会费		56,915.00
管理费	3,304,871.08	3,040,904.53
研究开发费	12,084,641.36	10,894,639.04
规费	767,758.88	692,863.88
存款保险费	11,617,424.12	10,639,981.84
党组织工作经费	30,953.72	61,563.41
其他经营管理费用	1,179,215.80	1,455,650.66
合计	<u>290,335,873.42</u>	<u>288,047,215.48</u>

注：为员工支付的费用主要包括职工福利、职工教育经费、社会保险、住房公积金及劳动保护费等。

#### (四十七) 信用减值损失

项 目	2025 年	2024 年
贷款信用减值损失	449,578,574.11	288,165,473.49
债权投资减值损失	-1,869,915.17	-12,788,967.34
其他债权投资减值损失	-404,981.09	-2,053,937.37
存放款项坏账损失	-4,369,210.49	-5,801,864.49
表外业务预期信用减值损失	-433,220.63	-5,369,599.29
合计	<u>442,501,246.73</u>	<u>262,151,105.00</u>

#### (四十八) 其他资产减值损失

项 目	2025 年	2024 年
其他应收款坏账损失	368,682.38	1,067,957.46
抵债资产减值损失	18,650.00	
合计	<u>387,332.38</u>	<u>1,067,957.46</u>

#### (四十九) 其他业务成本

项 目	2025年	2024年
-----	-------	-------

项 目	2025年	2024年
其他业务成本	145,441.18	135,420.91
合 计	<u>145,441.18</u>	<u>135,420.91</u>

(五十) 营业外收入

项 目	2025年	2024年
罚没收入	1,300.00	645,400.00
长款收入	456.53	704.72
久悬未取款项收入	38,423.45	47,019.38
贷记卡滞纳金收入	588,678.78	679,071.63
其他营业外收入	69,293.13	47,629.09
合 计	<u>698,151.89</u>	<u>1,419,824.82</u>

(五十一) 营业外支出

项 目	2025年	2024年
罚没支出	4,183,000.00	3,000,000.00
资产盘亏及清理损失	13,638.03	129,964.37
公益性捐赠支出	1,000,000.00	500,000.00
其他捐赠支出	30,000.00	50,000.00
已转收益存款支出	8,012.80	12,226.02
其他营业外支出	303,928.66	46,012.80
合 计	<u>5,538,579.49</u>	<u>3,738,203.19</u>

(五十二) 所得税费用

项 目	2025年	2024年
当期所得税费用	51,273,922.59	54,422,678.51
递延所得税费用	-146,185,616.53	59,092,982.61
合 计	<u>-94,911,693.94</u>	<u>113,515,661.12</u>

(五十三) 其他综合收益

项 目	2025年	2024年
归属于本行股东的其他综合收益：		
最终计入损益		
以公允价值计量且其变动计入其他综合收益的债务工具投资公允价值变动	-243,963,287.68	103,601,722.59
以公允价值计量且其变动计入其他综合收益的债务工具投资信用损失准备	-2,425,875.86	-8,180,743.42
合 计	<u>-246,389,163.54</u>	<u>95,420,979.17</u>

(五十四) 或有事项

1. 信用承诺

项 目	2025年12月31日	2024年12月31日
银行承兑汇票	567,095,379.31	655,910,855.82
开出保函	3,014,587.27	3,638,520.29
开出信用证		38,015,471.49
信用卡尚未使用授信额度	633,213,086.25	716,698,456.20
合 计	<u>1,203,323,052.83</u>	<u>1,414,263,303.80</u>

2. 未决诉讼

截至资产负债表日，本行作为原告的未决诉讼涉及标的金额累计 24,644.50 万元。

截至资产负债表日，本行无作为被告的重大未决诉讼事项。

(五十五) 现金及现金等价物

项 目	2025年12月31日	2024年12月31日
库存现金	66,029,709.19	78,004,496.11
存放中央银行非限定存款	10,513,732.30	769,884,249.26
存放同业款项	1,197,617,270.72	600,481,317.26
购买日起三个月内到期的拆出资金	650,000,000.00	907,507,200.00
存放联行款项	5,185,031.03	4,763,597.32
合 计	<u>1,929,345,743.24</u>	<u>2,360,640,859.95</u>

(五十六) 现金流量表补充资料

将净利润调节为经营活动现金流量：

项 目	2025年	2024年
净利润	178,986,881.07	178,316,108.78
加：信用减值损失	442,501,246.73	262,151,105.00
其他资产减值损失	387,332.38	1,067,957.46
固定资产、投资性房地产折旧	19,006,578.10	20,631,091.19
使用权资产折旧	3,943,097.45	3,227,040.06
无形资产摊销	2,581,578.91	2,830,576.10
长期待摊费用摊销	11,291,952.09	7,893,227.11
低值易耗品摊销		346,586.56
处置固定资产、无形资产和其他长期资产的损失（减：收益）	2,165,971.84	-127,142.99
固定资产报废损失（减：收益）		123,273.58
汇兑损益及筹资费用（减：收益）	2,931,429.84	-2,694,131.09
公允价值变动损失（减：收益）	22,284,726.28	-16,422,862.08
发行债券的利息支出	35,463,013.70	42,191,590.65
购买债权的利息收入	-260,010,358.35	-265,092,599.18
投资损失（减：收益）	-294,056,366.43	-164,469,714.31
递延所得税资产减少（减：增加）	-146,391,680.50	53,542,365.48
递延所得税负债增加（减：减少）	-98,059.09	38,172,188.33
经营性应收项目的减少（减：增加）	-839,739,862.28	96,576,298.26
经营性应付项目的增加（减：减少）	1,272,449,100.13	3,930,564,530.28
其他		
经营活动产生的现金流量净额	<u>453,696,581.87</u>	<u>4,188,827,489.19</u>

八、主要股东情况（金额单位：人民币万元）

(一) 最大十名法人股东持股情况

股东名称	2025年12月31日		2024年12月31日	
	持股金额	持股比例	持股金额	持股比例
嘉兴和顺农业发展有限公司	2,737.10	5.01%	2,737.10	5.01%

股东名称	2025年12月31日		2024年12月31日	
	持股金额	持股比例	持股金额	持股比例
浙江欣兴工具股份有限公司	2,737.10	5.01%	2,737.10	5.01%
海盐宏凌制衣有限公司	2,737.10	5.01%	2,737.10	5.01%
嘉兴市金利达电子股份有限公司	1,618.54	2.96%	1,318.54	2.41%
浙江华利锦纺织股份有限公司	1,469.89	2.69%	1,469.89	2.69%
海盐华盛房地产有限公司	729.68	1.34%	729.68	1.34%
浙江海利控股集团有限公司	662.95	1.21%	662.95	1.21%
海盐猛凌汽车配件有限公司	662.95	1.21%	662.95	1.21%
海盐和润机电有限公司	662.95	1.21%	662.95	1.21%
海盐维博雅针织制衣股份有限公司	591.53	1.08%	591.53	1.08%
合计	<u>14,609.77</u>	<u>26.73%</u>	<u>14,309.78</u>	<u>26.18%</u>

### (二) 最大十名自然人股东持股情况

股东名称	银行现职	2025年12月31日		2024年12月31日	
		持股金额	持股比例	持股金额	持股比例
张建华		772.63	1.41%	772.63	1.41%
宋卫民		390.72	0.71%	690.72	1.26%
朱炜豪		278.40	0.51%	178.50	0.33%
鲁金福		259.99	0.48%	259.99	0.48%
包永良		205.97	0.38%	205.97	0.38%
叶灵光		176.09	0.32%	176.09	0.32%
郑忠月	调研员	137.82	0.25%	137.82	0.25%
方彦人		109.30	0.20%	109.30	0.20%
穆宗良		96.82	0.18%	96.82	0.18%
王跃光		96.55	0.18%	96.55	0.18%
合计		<u>2,524.29</u>	<u>4.62%</u>	<u>2,724.39</u>	<u>4.99%</u>

### (三) 本行与前十户法人股东及其关联方交易情况

截至2025年12月31日交易余额

序号	股东名称	贷款余额	贴现	五级分类状态	银行承兑汇票(敞口)	开出信用证	合计	占资本净额的比例
1	浙江海利控股集团有限公司	6,400.00		正常			6,400.00	1.71%
2	海盐维博雅针织制衣股份有限公司	4,470.00		正常			4,470.00	1.19%
3	浙江华利锦纺织股份有限公司	2,645.00		正常			2,645.00	0.71%
4	海盐猛凌汽车配件有限公司	1,000.00		正常			1,000.00	0.27%
5	海盐宏凌制衣有限公司	200.00		正常	95.90		295.90	0.08%
	合计	<u>14,715.00</u>			<u>95.90</u>		<u>14,810.90</u>	<u>3.96%</u>

注：资本净额包含实收资本、资本公积、盈余公积、未分配利润、附属资本，扣除扣减项目。2025年12月31日，本行资本净额为374,246.02万元。

### (四) 与最大十名自然人股东交易情况

截至2025年12月31日，本行与最大十名自然人股东交易余额为1,000.00万元。

序号	自然人股东名称	贷款余额	五级分类状态	占资本净额的比例
----	---------	------	--------	----------

1	叶灵光	1,000.00	正常	0.27%
合计		<u>1,000.00</u>		

(五) 股东所持本行股份抵押、托管、冻结情况

截至 2025 年 12 月 31 日，本行股东股权存在质押 1 户，共计 260.21 万股；本行股东股权存在冻结 11 户，共计 161.94 万股。

截至 2025 年 12 月 31 日，本行前十大法人股东和前十户自然人股东所持本行股份无质押、托管、冻结的情况。

(六) 信贷资产进入不良状态的股东情况

股东名称	贷款余额 (万元)	贷款形式	贷款状态
张宋祥	30.00	信用	次级
合计	<u>30.00</u>		

九、关联方关系及其交易 (金额单位: 人民币万元)

本行的关联方包括持本行 5.00% 及 5.00% 以上股份的股东 (以下简称“主要股东”)，本行董事、监事、高级管理人员及与其关系密切的家庭成员 (以下简称“关键管理人员及其近亲属”)，关键管理人员及其近亲属直接、间接、共同控制或可施加重大影响的法人或其他组织 (以下简称“关键管理人员的关联单位”)，本行的子公司，以及持本行 5.00% 及 5.00% 以上股份股东的控股股东及其控股子公司和施加重大影响的企业 (以下简称“主要股东的关联法人”)，持本行 5.00% 及 5.00% 以上股份股东的董事、监事、高级管理人员 (以下简称“主要股东的关联自然人”)。

(一) 持有本行 5.00% 及 5.00% 以上股份的股东

截至 2025 年 12 月 31 日，持有本行 5.00% 及 5.00% 以上股份的股东名称及持股情况如下：

股东名称	注册地	注册资本	业务性质及经营范围	持股金额	持股比例
嘉兴和顺农业发展有限公司	海盐县	4,200 万元人民币	一般项目：谷物种植；豆类种植；油料种植；薯类种植；蔬菜种植；园艺产品种植；水果种植；技术服务、技术开发、技术咨询、技术交流、技术转让、技术推广；食用农产品初加工；粮食收购（除依法须经批准的项目外，凭营业执照依法自主开展经营活动）。	2,737.10	5.01%
浙江欣兴工具股份有限公司	海盐县	7,500 万元人民币	一般项目：金属工具制造；五金产品制造；通用零部件制造；通用设备制造（不含特种设备制造）；专用设备修理；金属制品修理；金属材料销售；建筑材料销售；日用百货销售；化工产品销售（不含许可类化工产品）；金属表面处理及热	2,737.10	5.01%

股东名称	注册地	注册资本	业务性质及经营范围	持股金额	持股比例
			处理加工；淬火加工；货物进出口（除依法须经批准的项目外，凭营业执照依法自主开展经营活动）。		
海盐宏凌制衣有限公司	海盐县	5,980 万元人民币	纺织服装、皮革服装、针织品、纺织制成品、编织品及其制品、涤纶线制造、加工、批发、零售。	2,737.10	5.01%

### （三）其他关联方

其他关联方包括关键管理人员以及关键管理人员或与其关系密切的家庭成员控制、共同控制或施加重大影响的企业。主要关联方列示如下：

关联方名称	与本行关系
卢启祥	董事长
俞沉	行长
徐海卫	执行董事
戴纪中	执行董事
戴美卯	执行董事
严亨特	职工董事
曹坚强	股权董事
汪建林	股权董事
宋云海	股权董事
沈金华	股权董事
张丽琴	股权董事
叶明敏	独立董事
周萍萍	独立董事
葛振华	独立董事
陈惠烈	独立董事
夏丹平	独立董事
汤民轶	职工监事
许晓冬	职工监事
吴雪	职工监事
朱永根	外部监事
沈军	外部监事
曹国红	外部监事
袁瑞良	外部监事
朱金华	外部监事
陈建明	外部监事
朱益平	总行普惠金融部（公司金融部）副总经理
叶茜	零售金融部副总经理
黄利锋	授信管理部总经理
马勤峰	金融市场部总经理
俞敏炜	合规风险部总经理兼资产处置中心主任
潘建明	运营管理部总经理
方鑫涛	计划财务部总经理
顾腾	科技信息部总经理
张婷芳	营业部总经理

朱益彰	城西支行行长
陈杰	武原支行行长
祖灵峰	富亭支行行长
汤寅超	于城支行行长
杨宗辉	沈荡支行副行长（主持工作）
庄译	横港支行副行长（主持工作）
倪华卫	百步支行行长
严亨特	澉浦支行行长
姚媛	秦山支行副行长
金琴芳	西塘桥支行行长
黄悦智	开发区支行行长
陆军	元通支行副行长
柏云锋	通元支行行长
刘婷	望海支行行长
海盐宏凌制衣有限公司	持股不足 5%但对本行有重大影响的企业、及其一致行动人
海盐赛日光电有限公司	持股不足 5%但对本行有重大影响的企业、及其一致行动人
嘉兴艾佳电器科技有限公司	持股不足 5%但对本行有重大影响的企业、及其一致行动人
浙江和云文化体育发展有限公司	持股不足 5%但对本行有重大影响的企业、及其一致行动人
浙江华利锦纺织股份有限公司	董事宋云海控制的企业
嘉兴华娇丝绒科技有限公司	董事宋云海控制的企业
海盐宏利达制衣有限公司	董事汪建林配偶控制的企业
海盐领科科技有限公司	董事张丽琴控制的企业
海盐县秦山街道许油车股份经济合作社	监事陈建明控制的企业
海盐金鼎钢管股份有限公司	董事朱金华控制的企业
海盐钟海电线电缆股份有限公司	监事袁瑞良控制的企业
海盐龙顺安装有限公司	嘉兴和顺农业发展有限公司实际控制人黄剑锋间接控制的法人
海盐云顺物资贸易有限公司	嘉兴和顺农业发展有限公司实际控制人黄剑锋间接控制的法人
海盐和云网络科技有限公司	嘉兴和顺农业发展有限公司实际控制人黄剑锋间接控制的法人

#### （四）关联方交易

截至 2025 年 12 月 31 日的关联方交易余额具体情况如下：

关联方名称	关联方关系	授信类关联交易余额	占资本净额比例	五级分类形态	担保方式
嘉兴艾佳电器科技有限公司	董事张丽琴控制的企业金达天晟（浙江）布艺有限公司的关联企业	3,350.00	0.89%	正常	抵押
海盐赛日光电有限公司	董事张丽琴控制的企业金达天晟（浙江）布艺有限公司的关联企业	2,900.19	0.77%	正常	抵押
浙江华利锦纺织股份有限公司	董事宋云海控制的企业	2,645.00	0.71%	正常	抵押+普通保证
嘉兴华娇丝绒科技有限公司	董事宋云海控制的企业	1,000.00	0.27%	正常	抵押
郑文利	董事张丽琴控制的企业嘉兴创磊科	1,000.00	0.27%	正常	普通保证

关联方名称	关联方关系	授信类关联交易余额	占资本净额比例	五级分类形态	担保方式
	技有限公司监事				
海盐领科科技有限公司	董事张丽琴控制的企业	1,000.00	0.27%	正常	抵押
浙江和云文化体育发展有限公司	黄剑锋间接控制的法人	1,000.00	0.27%	正常	抵押
海盐龙顺安装有限公司	股东嘉兴和顺农业发展有限公司实际控制人黄剑锋间接控制的法人	1,000.00	0.27%	正常	抵押
海盐云顺物资贸易有限公司	股东嘉兴和顺农业发展有限公司实际控制人黄剑锋间接控制的法人	1,000.00	0.27%	正常	抵押
海盐和云网络科技有限公司	股东嘉兴和顺农业发展有限公司实际控制人黄剑锋间接控制的法人	1,000.00	0.27%	正常	抵押
海盐金鼎钢管股份有限公司	监事朱金华控制的企业	950.00	0.25%	正常	抵押
海盐宏利达制衣有限公司	董事汪建林配偶控制的企业	829.00	0.22%	正常	抵押
海盐钟海电线电缆股份有限公司	监事袁瑞良控制的企业	810.00	0.22%	正常	抵押
马高锋	金融市场部总经理马勤峰近亲属	401.01	0.11%	正常+关注	抵押+普通保证
海盐宏凌制衣有限公司	股东	337.00	0.09%	正常	系统内存单质押
陈顺	董事张丽琴控制的企业嘉兴创磊科技有限公司监事	330.00	0.09%	正常	抵押+信用
祝伟	海盐西美印刷股份有限公司关联企业浙江玖鸿印刷有限公司经理	301.44	0.08%	正常	信用
海盐县秦山街道许油车股份经济合作社	监事陈建明担任法人	200.00	0.05%	正常	普通保证
朱益平	普惠金融部（公司金融部）总经理	145.36	0.04%	正常	抵押
张琪	通元支行石泉分理处主任褚明近亲属	142.00	0.04%	正常	抵押
姜俊峰	资产处置中心主任姜凤珠近亲属	128.50	0.03%	正常	抵押
方鑫涛	计划财务部总经理	82.03	0.02%	正常	抵押
戴春华	副行长戴纪中近亲属	60.00	0.02%	正常	抵押
徐程杰	营业部副总经理	59.80	0.02%	正常	抵押
王敏伟	沈荡支行副行长	57.57	0.02%	正常	抵押
王涛	澈浦支行副行长	54.92	0.01%	正常	抵押
张斌	普惠金融部（公司金融部）副总经理王雯洁近亲属	51.59	0.01%	正常	抵押
葛正祥	审计部副总经理葛宇涛近亲属	30.00	0.01%	正常	普通保证
朱利祥	本行主要股东浙江欣兴工具股份有限公司董事	30.00	0.01%	正常	信用
梁敏超	董事会秘书、董事会办公室主任、党委办公室（党群工作部）主任	24.34	0.01%	正常	抵押
黄利锋	授信管理部总经理	18.36		正常	抵押
庄译	横港支行副行长	17.13		正常	抵押
马勤峰	金融市场部总经理	12.83		正常	抵押
顾毅	办公室主任顾莉近亲属	12.13		正常	普通保证+信用
其他关联自然人		50.36	0.01%		
	合计	<b>21,030.56</b>	<b>5.62%</b>		

注：2025年1月13日，海盐农商银行董事会关联交易控制委员会审议通过了金达天晟（浙江）布艺有限公司集团授信12,480.00万元，占2024年第四季度资本净额比例为3.43%，达到重大关联交易标准；2025年4

月18日，海盐农商银行董事会关联交易控制委员会审议通过了浙江欣兴工具有限公司5,000.00万元活期转定期交易，占2025年第一季度资本净额比例为1.32%，达到重大关联交易标准；2025年6月12日，海盐农商银行董事会关联交易控制委员会审议通过了嘉兴艾佳电气科技有限公司授信4,510.00万元，占2025年第一季度资本净额比例为1.19%，达到重大关联交易标准。

## 十、分部情况（金额单位：人民币元）

### （一）信贷资产情况

机构名称	信贷资产	占总信贷资产比例
清算中心	2,380,935,666.03	8.67%
国际业务部	109,927,007.93	0.40%
零售金融部	108,187,957.64	0.39%
西塘桥支行	2,962,871,962.00	10.79%
营业部	2,648,006,975.45	9.64%
武原支行	2,525,974,962.12	9.20%
横港支行	2,474,426,066.79	9.01%
百步支行	2,210,598,710.83	8.05%
于城支行	2,004,896,750.11	7.30%
沈荡支行	1,945,870,596.04	7.09%
通元支行	1,707,735,580.01	6.22%
秦山支行	1,622,500,630.83	5.91%
澉浦支行	1,303,103,453.73	4.75%
元通支行	1,301,807,493.66	4.74%
富亭支行	1,235,112,090.59	4.50%
望海支行	913,671,474.54	3.33%
合计	<u>27,455,627,378.30</u>	<u>100.00%</u>

信贷资产包括农户贷款、农村经济组织贷款、农村企业贷款、非农贷款、信用卡透支、垫款、贸易融资、贴现，不包括银行承兑汇票。

### （二）存款情况

机构名称	存款总额	占总存款比例
清算中心	1,099,497,541.14	2.84%
零售金融部	3,364,254.99	0.01%
国际业务部	34,104,235.85	0.09%
营业部	6,092,285,276.43	15.71%
武原支行	3,812,948,899.65	9.83%
富亭支行	1,627,094,933.39	4.20%
于城支行	2,486,903,713.52	6.41%
沈荡支行	3,535,587,610.12	9.12%

机构名称	存款总额	占总存款比例
横港支行	1,963,651,425.88	5.06%
百步支行	2,082,226,936.52	5.37%
澉浦支行	3,157,342,013.15	8.14%
秦山支行	3,048,706,144.33	7.86%
西塘桥支行	3,537,229,484.69	9.12%
元通支行	1,498,606,520.95	3.86%
通元支行	3,680,690,568.95	9.49%
望海支行	1,117,305,854.65	2.88%
合计	38,777,545,414.21	100.00%

存款包括单位活期存款、单位定期存款、个人活期存款、个人定期存款、银行卡存款、财政性存款、应解汇款、保证金存款。

### 十一、与最大十户集团信贷客户的交易情况（金额单位：人民币万元）

本行截至 2025 年 12 月 31 日最大十户集团贷款客户的交易余额如下：

序号	户名	贷款	承兑汇票	贴现	合计	占资本净额比例	贷款担保方式	五级分类	存款
1	浙江嘉兴中达建设有限公司	4,988.00			4,988.00	1.33%	普通保证+抵押	正常	191.80
	浙江好仕莱家居用品有限公司	998.00			998.00	0.27%	抵押+普通保证	正常	3.16
	浙江百商投资有限公司	2,772.00	721.00		3,493.00	0.93%	抵押	正常	331.95
	浙江佳必具科技有限公司	778.00			778.00	0.21%	普通保证	正常	1.74
	中达联合控股集团股份有限公司	470.00			470.00	0.13%	抵押	正常	8.58
	嘉兴市美克斯机械制造有限公司	1,000.00			1,000.00	0.27%	抵押+信用	正常	3.29
	普强跨境电商海盐有限公司								0.44
	浙江盐塘工程管理服务有限公司	1,000.00			1,000.00	0.27%	普通保证	正常	3.65
	浙江中领供应链管理有限公司	1,000.00			1,000.00	0.27%	普通保证	正常	2.68
	浙江智悦企业管理有限公司	1,200.00			1,200.00	0.32%	普通保证	正常	1.83
	浙江江南四阡现代农业有限公司	330.00			330.00	0.09%	普通保证	正常	4.42
	达强跨境电商海盐有限公司								0.97
	中达国际贸易海盐有限公司	200.00			200.00	0.05%	普通保证	正常	0.12
	嘉兴中和化学工程有限公司	940.00			940.00	0.25%	抵押+信用	正常	1.35
	浙江金睿供应链管理有限公司	4,190.00			4,190.00	1.12%	普通保证+抵押	正常	4.44
	浙江中达货架科技有限公司	1,000.00			1,000.00	0.27%	抵押+信用	正常	10.67
小计	20,866.00	721.00		21,587.00	5.78%			571.09	
2	海盐县南北湖旅游投资集团有限公司	4,950.00			4,950.00	1.32%	信用	正常	138.77
	海盐尚集成家居产业园建设发展有限公司	1,000.00			1,000.00	0.27%	普通保证	正常	1,104.39
	海盐县富村科技发展有限公司	500.00			500.00	0.13%	信用	正常	588.42
	浙江百步经济开发区投资有限公司	4,349.00			4,349.00	1.16%	普通保证	正常	55.16
	海盐县北部新城开发有限公司	8,823.00			8,823.00	2.36%	抵押+普通保证	正常	1,599.47
	小计	19,622.00			19,622.00	5.24%			3,486.21
3	嘉兴诸老大餐饮有限公司	1,000.00			1,000.00	0.27%	普通保证	正常	17.81
	浙江诸老大供应链管理有限公司	11,608.08			11,608.08	3.10%	抵押+信用	正常	3,004.36

	浙江诸老大食品贸易有限公司	3,880.00		3,880.00	1.04%	抵押+信用	正常	10.32
	小计	16,488.08		16,488.08	4.41%			3,032.49
	杨友辉							
	嘉兴海涛油品有限公司	800.00		800.00	0.21%	普通保证	正常	2.19
	浙江汇鑫海运有限公司	1,900.00		1,900.00	0.51%	普通保证	正常	2.04
	浙江祥龙物流有限公司	3,200.00		3,200.00	0.85%	抵押	正常	225.81
	海盐管件制造有限公司	940.00		940.00	0.25%	抵押	正常	2.99
	海盐县于城国生建材经营部	-		-	0.00%			18.41
4	嘉兴祥龙航运有限公司	3,550.00		3,550.00	0.95%	抵押	正常	103.49
	嘉兴嘉航船舶货物运输代理有限公司	380.00		380.00	0.10%	抵押+普通保证	正常	0.12
	海盐兴原服饰有限公司	1,300.00		1,300.00	0.35%	抵押	正常	33.78
	海盐海宁建筑材料有限公司	950.00		950.00	0.25%	抵押	正常	8.83
	嘉兴市鑫宇海运有限公司	3,100.00		3,100.00	0.83%	普通保证+抵押	正常	40.88
	浙江舜风装饰新材料有限公司							10.58
	小计	16,120.00		16,120.00	4.30%			449.12
	海盐兴欣新材料科技有限公司	900.00		900.00	0.24%	系统内存单质押	正常	1.94
	科腾环保科技嘉兴股份有限公司	7,370.00		7,370.00	1.97%	普通保证+抵押+信用	正常	296.69
	海盐中欣置业有限公司	2,340.00		2,340.00	0.63%	抵押	正常	28.97
5	嘉兴天佳科技有限公司							
	嘉兴润亿金属科技股份有限公司	2,800.00		2,800.00	0.75%	普通保证+抵押+信用	正常	19.29
	嘉兴兴欣环保科技股份有限公司	2,540.00		2,540.00	0.68%	系统内存单质押+信用	正常	16.67
	小计	15,950.00		15,950.00	4.27%			363.56
	海盐县海城新农村综合开发投资有限公司	4,000.00		4,000.00	1.07%	普通保证	正常	40.01
	海盐县通元新农村建设有限公司	6,500.00		6,500.00	1.74%	普通保证	正常	747.11
6	海盐县泰山新市镇建设有限公司	1,395.00		1,395.00	0.37%	普通保证	正常	1,744.41
	海盐泰创科技发展有限公司	1,000.00		1,000.00	0.27%	普通保证	正常	47.96
	海盐县武原新农村建设投资有限公司	2,400.00		2,400.00	0.64%	普通保证	正常	414.91
	小计	15,295.00		15,295.00	4.09%			2,994.40
	海盐滨海工业建设有限公司	6,800.00		6,800.00	1.82%	抵押+普通保证	正常	32.44
7	海盐杭州湾港务投资开发有限公司	3,950.00		3,950.00	1.06%	抵押	正常	7.95
	海盐滨海新农村建设有限公司	4,200.00		4,200.00	1.12%	普通保证	正常	12.73
	小计	14,950.00		14,950.00	4.00%			53.12
	海盐县武原汇达水电安装工程队	150.00		150.00	0.04%	普通保证	正常	4.99
	海盐合力紧固件股份有限公司	1,000.00		1,000.00	0.27%	抵押	正常	25.69
	浙江三环丝绸股份有限公司	6,090.00		6,090.00	1.63%	普通保证+抵押	正常	4.17
	海盐伟大进出口有限公司	500.00		500.00	0.13%	抵押	正常	12.87
8	海盐县金盛安装工程服务有限公司	200.00		200.00	0.05%	普通保证	正常	2.81
	海盐县武原张建华水电安装服务部	200.00		200.00	0.05%	普通保证	正常	1.34
	海盐艺欣钢管出租站	500.00		500.00	0.13%	普通保证	正常	0.01
	海盐县于城佳骏建筑设备租赁站	500.00		500.00	0.13%	普通保证	正常	2.17
	海盐盛银建筑材料有限公司	3,900.00		3,900.00	1.04%	抵押	正常	0.86
	海盐创宇建筑设备租赁有限公司	1,498.00		1,498.00	0.40%	抵押	正常	0.06
	小计	14,538.00		14,538.00	3.87%			54.97
9	陈媛	1,000.00		1,000.00	0.27%	抵押	正常	
	归国明	1,000.00		1,000.00	0.27%	抵押	正常	

	嘉兴凯雄科技有限公司	5,304.00		5,304.00	1.42%	抵押	正常	0.10
	陈文	300.00		300.00	0.08%	抵押	正常	
	归雨欣	30.00		30.00	0.01%	信用	正常	
	嘉兴希晶机械设备股份有限公司	4,480.00		4,480.00	1.20%	普通保证+抵押+信用	正常	0.02
	嘉兴本色装饰工程有限公司	350.00		350.00	0.09%	抵押+普通保证	正常	0.02
	嘉兴希晶热处理科技有限公司	495.00		495.00	0.13%	普通保证	正常	0.45
	嘉兴格晶自动化设备有限公司	1,000.00		1,000.00	0.27%	抵押	正常	0.02
	小计	13,959.00		13,959.00	3.74%			0.61
10	嘉兴武桂金属材料科技有限公司	4,700.00		4,700.00	1.26%	抵押	正常	239.87
	海盐新鑫金属回收有限公司	1,000.00		1,000.00	0.27%	抵押	正常	1.76
	浙江华诚金属制品有限公司	4,800.00		4,800.00	1.28%	抵押	正常	16.52
	海盐县于城镇立新建材经营部	500.00		500.00	0.13%	普通保证	正常	1.69
	海盐岳旺机械设备制造有限公司	1,500.00		1,500.00	0.40%	普通保证+抵押	正常	5.72
	海盐县于城镇佳晓超市							0.31
	海盐东奥机械设备有限公司	500.00		500.00	0.13%	抵押+普通保证	正常	3.99
	小计	13,000.00		13,000.00	3.47%			269.86
	合计	160,788.08	721.00	161,509.08	43.17%			11,275.43

## 十二、信贷资产五级分类（金额单位：人民币万元）

信贷资产 风险分类	合 计	逾期天数						
		未逾期	0-90 天	90-180 天	180 天-1 年	1-2 年	2-3 年	3 年以上
正常	2,629,115.01	2,603,351.47	25,763.54					
关注	67,201.95	49,645.91	17,556.04					
次级	33,446.26	541.16	3,153.50	10,272.27	17,537.74	1,941.59		
可疑	8,280.26			127.06	3,426.48	4,726.72		
损失	7,519.26	0.01			550.25	6,852.71	82.82	33.47
合 计	<u>2,745,562.74</u>	<u>2,653,538.55</u>	<u>46,473.08</u>	<u>10,399.33</u>	<u>21,514.47</u>	<u>13,521.02</u>	<u>82.82</u>	<u>33.47</u>

## 十三、非信贷资产五级分类（金额单位：人民币万元）

项 目	合 计	类 别				
		正 常	关 注	次 级	可 疑	损 失
现金	6,602.97	6,602.97				
存放中央银行款项	193,525.16	193,525.16				
存放同业款项（含存 出保证金）	119,761.72	119,761.72				
拆放同业款项	77,800.00	77,800.00				
投资类资产	1,430,976.65	1,426,285.19	4,691.46			
应收款项	18,142.37	17,522.13	227.73	263.36	63.82	65.33
固定资产净值	31,671.96	31,671.96				
抵债资产	10.50		10.50			
无形资产	2,361.06	2,361.06				

递延资产	34,660.77	34,660.77				
其他非信贷资产	13,723.26	13,723.26				
合 计	<u>1,929,236.42</u>	<u>1,923,914.22</u>	<u>4,929.69</u>	<u>263.36</u>	<u>63.82</u>	<u>65.33</u>

#### 十四、债务重组事项

本行在资产负债表日无需要披露的重大债务重组事项。

#### 十五、非货币性交易事项

本行在资产负债表日无需要披露的重大非货币性交易事项。

#### 十六、资产负债表日后事项

本行本期无重大资产负债表日后事项。

#### 十七、其他重要事项

##### (一) 信用卡额度情况

截至资产负债表日，本行已发卡信用卡额度 74,123.73 万元，已用额度为 10,802.43 万元，未用额度部分为 63,321.30 万元。

##### (二) 以公允价值计量的资产和负债

金额单位：人民币元

项 目	2025 年 12 月 31 日			合 计
	第一层次公允价值计量	第二层次公允价值计量	第三层次公允价值计量	
交易性金融资产		1,662,184,884.59		<u>1,662,184,884.59</u>
其他债权投资		9,588,372,301.31		<u>9,588,372,301.31</u>
其他权益工具投资			50,000,000.00	<u>50,000,000.00</u>
发放贷款和垫款			2,465,926,905.03	<u>2,465,926,905.03</u>
金融资产小计		<u>11,250,557,185.90</u>	<u>2,515,926,905.03</u>	<u>13,766,484,090.93</u>

##### (三) 关于企业所得税汇算清缴情况的说明

截至财务报表批准日，本行尚未完成本期企业所得税的汇算清缴工作，计入报表的所得税费用及应交企业所得税数暂按账面确认，待汇算清缴后于期后再作调整。

#### 十八、金融风险管理（除特别注明外，本项目金额单位均为人民币万元）

##### (一) 风险管理概述

本行的经营活动面临多种金融风险。本行分析、评估、接受和管理某种程度的风险，或风险组合。管理风险对于金融行业至关重要，同时商业运营也必然会带来经营风险。本行的目标是达到风险与收益之间恰当的平衡，同时尽量减少对本行财务报表的不利影响。

本行制定风险管理政策的目的是通过识别并分析相关风险，制定适当的风险限额和控制程序，并通过可靠的程序对风险及其限额进行监控。

本行董事会制定本行的风险管理策略。本行高级管理层根据董事会制定的风险管理策略，制定相应的风险管理政策及程序，包括汇率风险、利率风险和信用风险等专项风险管理政策。这些风险管理政策及程序经董事会批准后由管理层负责执行。内部审计部门负责对风险管理和内部控制进行独立的审查。

本行面临的主要经营风险为信用风险、市场风险和流动性风险。其中市场风险包括利率风险、汇率风险和其他价格风险。

## （二）信用风险

信用风险是指本行面临的借款人或对方当事人未按约定条款履行其相关义务的风险。本行面临的信用风险主要来自贷款组合、投资组合、担保和其他支付承诺。

目前本行由董事会风险管理委员会对信用风险防范进行决策和统筹协调，高级管理层采用专业化授信评审、集中监控、不良资产集中运营和清收等主要手段进行信用风险管理。本行管理信用风险部门主要分为以下几个层次：总体信用风险控制由合规风险部牵头，零售金融部、普惠金融部（公司金融部）、资产处置中心、计划财务部等其他部门具体负责相应业务的信用风险管理。

针对所面临的信用风险，本行建立了五项机制以应对风险管理，包括市场准入机制、放款审核机制、信贷退出机制、风险预警机制和不良资产处置机制。

A. 市场准入机制包括客户评级、分类和准入审批机制以及授信申请准入的分级审批机制；

B. 放款审核机制包括放款前审核机制、放款后的监督机制；

C. 信贷退出机制是指本行依据客户、行业及市场状况，对其贷款尚属正常的客户进行甄别，确定客户风险分类及相应贷款退出额度，从而对全行信贷结构进行调整；

D. 风险预警机制是指本行通过对信贷资产持续监测，监控本行整体信贷运行质量状况，并及时提出相应的风险预警和处置建议；

E. 不良资产处置机制是指本行对不良资产处置流程予以标准化、合法化的同时，建立了不良资产处置的考核机制及不良类贷款问责机制。

### 1. 信用风险的计量

本行根据新准则要求将需要确认预期信用损失准备的金融工具划分为三个阶段，并运用预期信用损失模型计提以摊余成本计量和以公允价值计量且其变动计入其他综合收益的债务工具金融资产，以及贷款承诺和财务担保合同的减值准备。

#### (1) 金融工具风险阶段划分

本行基于金融工具信用风险自初始确认后是否已显著增加，将各笔业务划分为三个风险阶段，计提预期信用损失。金融工具三个阶段的主要定义列示如下：

第一阶段：自初始确认后信用风险未显著增加的金融工具。需确认金融工具未来 12 个月内的预期信用损失金额。

第二阶段：自初始确认起信用风险显著增加，但尚无客观减值证据的金融工具。需确认金融工具在剩余存续期内的预期信用损失金额。

第三阶段：在资产负债表日存在客观减值证据的金融资产。需确认金融工具在剩余存续期内的预期信用损失金额。

#### (2) 信用风险显著增加

本行于每个季度评估相关金融工具的信用风险自初始确认后是否发生显著增加。在确定信用风险自初始确认后是否显著增加时，本行考虑在无须付出不必要的额外成本或努力即可获得合理且有依据的信息，包括基于本行历史数据的分析、外部信用风险评级以及前瞻性信息。本行以单项金融工具或者具有相似信用风险特征的金融工具组合为基础，通过比较金融工具在资产负债表日发生违约的风险与在初始确认日发生违约的风险，以确定金融工具存续期内发生违约风险的变化情况。

当触发以下一个或多个定量、定性标准或上限指标时，本行认为金融工具的信用风险已发生显著增加：

##### 定量标准：

- 在报告日，客户外部评级较初始确认时下降超过一定级别。

##### 定性标准：

- 五级分类为关注类；
- 债务人经营或财务情况出现重大不利变化；
- 重大不利变化或事件对债务主体偿还能力产生负面影响；
- 其他表明金融资产发生信用风险显著增加的客观证据。

##### 上限标准：

- 债务工具逾期超过 30 天。

#### (3) 违约及已发生信用减值资产的定义

当金融资产发生减值时，本行将该金融资产界定为已违约，金融资产逾期超过 90 天被认定为违约。

为评估金融资产是否发生信用减值，本行主要考虑以下因素：

- 债项五级分类为次级类、可疑类、损失类；
- 债务人对本行的任何本金、垫款、利息或投资的公司债券逾期超过 90 天；
- 债务人或发行方发生严重财务困难；
- 债务人违反了合同条款，如偿付利息或本金发生违约或逾期等；
- 本行出于经济或法律等方面因素的考虑，对发生财务困难的债务人作出正常情况下不会作出的让步；
- 债务人很可能破产或进行其他财务重组；
- 因发生重大财务困难，该金融资产无法在活跃市场继续交易；
- 以大幅折扣购买或源生一项金融资产，该折扣反映了发生信用损失的事实；
- 其他表明金融资产发生减值的客观证据。

金融资产发生信用减值，有可能是多个事件的共同作用所致，未必是可单独识别的事件所致。

#### (4) 对参数、假设及估计技术的说明

除已发生信用减值的金融资产以外，根据信用风险是否发生显著增加以及金融工具是否已发生信用减值，本行对不同的金融工具分别以 12 个月或整个存续期的预期信用损失确认损失准备。预期信用损失是违约概率（PD）、违约损失率（LGD）及违约风险敞口（EAD）三个关键参数的乘积加权平均值。相关定义如下：

违约概率是指债务人在未来 12 个月或整个剩余存续期，无法履行其偿付义务的可能性。本行的违约概率的计算以资产组为基础，分别计算资产组对应的迁徙矩阵，并以迁徙矩阵阶段一、阶段二的计算结果为基础进行调整，加入前瞻性信息，同时为弥补数据统计模型运用时，模型计算结果的逻辑问题，对阶段二的 PD 设置兜底条款，以反映宏观经济环境预测下的债务人时点违约概率。

违约损失率是指违约发生时风险敞口损失的百分比。本行的违约损失率采用历史清收率模型，在考虑货币的时间价值的前提下，对历史违约贷款的历史清收情况采用合同利率折现，以基于历史清收情况的现金流折现结果以计算违约损失率。根据业务产品以及担保品等因素的不同，违约损失率也有所不同。

违约风险敞口是指预期违约时的表内和表外风险暴露总额，敞口大小考虑了本金、利息、表外信用风险转换系数等因素，不同类型的产品有所不同。

#### (5) 预期信用损失中包含的前瞻性信息

预期信用损失的计算涉及前瞻性信息。本行通过历史数据分析，识别出与预期信用损失相关的关键经济指标，如国内生产总值（GDP）增长率、货币供应量（M2）增速、生产者物

价指数（PPI）、一年期存款利率等。本行建立宏观经济指标的预测模型，通过对扰动项的调整结合专家判断法，对宏观经济指标池的各项指标定期进行预测。

本行通过构建回归模型，确定宏观经济指标与各资产组违约概率之间的关系，以确定宏观经济指标的变化对违约概率的影响。

本行结合宏观数据分析及专家判断结果确定乐观、正常、悲观的情景及权重，从而计算本行加权的违约概率值，并以此计算平均预期信用损失准备金。

#### （6）已发生信用减值的计提

本行对已发生信用减值的大额对公客户信用类资产使用现金流折现模型法计量预期信用损失。

现金流折现模型法基于对未来现金流入的定期预测，估计损失准备金额。本行在测试时点预计与该笔资产相关的未来各期现金流入，并按照一定的折现率折现后加总得出现值。

#### （7）组合方式计量损失准备

本行采用信用评级的区间、产品类型和客户类型等对使用现金流折现模型计量法以外的贷款进行组合计量。按照组合方式计提预期信用损失准备时，本行已将具有类似风险特征的敞口进行归类。

### 2. 标准化授信政策和流程控制

本行主要通过制定和执行严格的贷款调查、审批、发放程序，定期分析现有和潜在客户偿还利息和本金的能力。本行采用五级（AAA/AA/A/B/C）客户信用评级系统，对客户信用予以量化评级，通过建立内部评级模型对公司客户及小微客户进行评级，根据模型建立相应测算表，通过“看得见”的指标进行加减分测算，再以评分项目控制项对评分结果最后进行修正，确保测算结果趋于准确。评级主要考虑的可量化因子共四大块 18 项①基本情况，包括注册资金、员工人数、经营场所、成立年限、客户群体；②道德品质，包括遵纪守法、家庭面积、民间纠纷、负面信息；③财务信息，包括年销售额、利润总额、总资产、借款用途、资金缺口；④信用履约，包括诚信记录、资债情况、企业信用、对外担保，以及非量化因子、附加因子。本行每年定期对企业贷款客户进行重新评级，若客户的财务状况或业务经营情况发生重大变化，将及时调整其信用评级。

本行制订并执行标准化信贷审批流程，所有贷款经支行客户经理调查后，需经过支行贷款管理小组审查、支行行长经营否决、总行评审中心审核、总行授信管理委员会审议等环节，根据授信额度、种类不同实行差异化设置。

### 3. 风险缓释措施

#### （1）贷款担保及抵（质）押物

本行根据授信风险程度会要求借款人提供保证人担保或抵（质）押物作为风险缓释。抵（质）押物作为担保手段之一在授信业务中普遍予以采用，本行接受的抵（质）押品主要包括有价单证、债券、股权、房产、土地使用权、机器设备、交通工具等。

本行与专业中介评估机构合作，对抵（质）押品进行评估。在业务审查过程中，以专业中介评估机构出具的评估报告作为决策参考，结合本行内部抵押指导价，最终确定信贷业务的抵（质）押率。

授信后，本行动态了解并掌握抵（质）押物权属、状态、数量、市值和变现能力等，每年视抵押物现值动态调整抵押价值。对减值贷款本行根据抵（质）押物的价值情况决定是否要求客户追加抵押物，或提供变现能力更强的抵押物。

对于第三方保证的贷款，本行依据与主借款人相同的程序 and 标准，对保证人的财务状况、信用记录和履行义务的能力进行评估，并据此对信贷业务进行审批。

## （2）信用承诺

信用承诺的主要目的是确保客户能够获得所需的资金。在开出保函及信用证时，银行做出了不可撤销的保证，即本行将在客户无法履行其对第三方的付款义务时代为支付，因此，本行承担与贷款相同的信用风险。在某些情况下，本行将收取保证金以减少提供该项服务所承担的信用风险。保证金金额依据客户的信用能力和业务等风险程度按承诺金额的一定百分比收取。

### 4. 未考虑抵、质押物及其他信用增级措施的最大信用风险敞口

金额单位：元

项 目	2025年12月31日	2024年12月31日
存放同业款项	1,196,778,372.17	595,314,810.99
拆出资金	774,731,504.99	1,020,281,603.59
其他应收款	2,470,532.87	56,558,253.70
买入返售金融资产		
发放贷款和垫款	26,464,230,207.22	26,142,133,937.56
交易性金融资产	1,662,184,884.59	3,842,923,778.29
债权投资	3,142,235,250.66	4,216,871,244.45
其他债权投资	9,588,372,301.31	5,312,756,459.15
其他权益工具投资	50,000,000.00	50,000,000.00
其他资产	14,867,966.77	13,140,128.02
小 计	<u>42,895,871,020.58</u>	<u>41,249,980,215.75</u>
开出信用证		
银行承兑汇票	565,060,865.31	651,186,949.57
开出保函	3,001,631.99	3,626,400.39
开出信用证		37,692,328.29

信用卡尚未使用授信额度	630,634,606.81	716,698,456.20
小 计	1,198,697,104.11	1,409,204,134.45
合 计	<u>44,094,568,124.69</u>	<u>42,659,184,350.20</u>

5. 金融工具信用质量分析

金额单位：元

报告期末	账面余额			
	第一阶段	第二阶段	第三阶段	合计
以摊余成本计量的金融资产：				
现金及存放中央款项	2,008,480,195.76			2,008,480,195.76
存放同业及其他金融机构款项	1,197,756,689.00			1,197,756,689.00
拆出资金	778,320,707.22			778,320,707.22
买入返售金融资产				
发放贷款和垫款	23,799,664,687.57	724,097,419.18	496,429,214.56	25,020,191,321.31
金融投资	3,147,103,522.64			3,147,103,522.64
合 计	<u>30,931,325,802.19</u>	<u>724,097,419.18</u>	<u>496,429,214.56</u>	<u>32,151,852,435.93</u>
以公允价值计量且其变动计入其他综合收益的金融资产：				
发放贷款和垫款	2,465,926,905.03			2,465,926,905.03
金融投资	11,300,557,185.90			11,300,557,185.90
合 计	<u>13,766,484,090.93</u>			<u>13,766,484,090.93</u>
银行承兑汇票	567,095,379.31			567,095,379.31
开出保函	3,014,587.27			3,014,587.27
信用卡尚未使用授信额度	633,213,086.25			633,213,086.25

报告期末	预期信用减值准备			
	第一阶段	第二阶段	第三阶段	合 计
以摊余成本计量的金融资产：				
现金及存放中央款项				
存放同业及其他金融机构款项	978,316.83			978,316.83
拆出资金	3,589,202.23			3,589,202.23
买入返售金融资产				

发放贷款和垫款	316,628,920.44	271,717,337.94	433,541,760.74	1,021,888,019.12
金融投资	4,868,271.98			4,868,271.98
合计	<u>326,064,711.48</u>	<u>271,717,337.94</u>	<u>433,541,760.74</u>	<u>1,031,323,810.16</u>
以公允价值计量且其变动计入其他综合收益的金融资产：				
发放贷款和垫款	7,742,689.43			7,742,689.43
金融投资				
合计	<u>7,742,689.43</u>			<u>7,742,689.43</u>
银行承兑汇票	2,034,514.00			2,034,514.00
开出保函	12,955.28			12,955.28
信用卡尚未使用授信额度	2,556,473.99	22,005.45		2,578,479.44

## 6. 金融投资

外部评级机构对本行持有的金融投资的评级分布情况

金额单位：元

	交易性金融资产	债权投资	其他债权投资	其他权益工具投资	合计
AAA-到 AAA+		1,176,408,368.83			1,176,408,368.83
AA-到 AA+		113,881,633.55			113,881,633.55
BBB-到 BBB+	48,392,408.22				48,392,408.22
未评级					
国债	1,005,305,437.88	1,431,349,911.07	8,043,390,269.80		10,480,045,618.75
地方政府债		6,211,576.31			6,211,576.31
政策性银行金融债券	608,487,038.49	419,252,032.88	1,544,982,031.51		2,572,721,102.88
股权投资				50,000,000.00	50,000,000.00
小计	<u>1,662,184,884.59</u>	<u>3,147,103,522.64</u>	<u>9,588,372,301.31</u>	<u>50,000,000.00</u>	<u>14,447,660,708.54</u>
减：减值准备		4,868,271.98			4,868,271.98
合计	<u>1,662,184,884.59</u>	<u>3,142,235,250.66</u>	<u>9,588,372,301.31</u>	<u>50,000,000.00</u>	<u>14,442,792,436.56</u>

## 7. 金融资产信用风险集中度

本行持有的金融资产全部位于中国内地，贷款和垫款地域集中度见本附注六、（六）发放贷款和垫款 4。本行持有的金融资产主要由贷款（贷款及垫款）和金融投资构成。贷款和垫款行业集中度见本附注六、（六）发放贷款和垫款 3。

### （三）市场风险

本行承担由于市场价格（利率、汇率、股票价格和商品价格）的不利变动使银行表内和

表外业务发生损失的市场风险。市场风险存在于本行的交易账户与银行账户中。交易账户包括为交易目的而持有的或为了对冲交易账户其他风险而持有的金融工具或商品头寸。银行账户包括除交易账户外的金融工具(包括本行运用剩余资金购买金融工具所形成的投资账户)。

本行董事会承担对市场风险管理实施监控的最终责任,负责审批市场风险管理的政策和程序,确定可承受的市场风险水平。高级管理层负责落实董事会确定的市场风险管理政策与市场风险偏好,协调风险总量与业务目标的匹配。

#### (四) 流动性风险

流动性风险是指本行不能在一定的时间内以合理的成本取得资金以偿还债务或者满足资产增长需求的风险。本行流动性风险管理的目标是:根据本行业务发展战略,将流动性保持在合理水平,保证到期负债的偿还和业务发展的需要,并且具备充足的可变现资产和足够的融资能力以应对紧急情况。

本行制定政策对流动性风险实施主动管理的策略,主要包括:加强日间流动性风险管理,确保有充足的日间流动性头寸和相关融资安排,满足正常和压力情景下的日间支付需求;严格按照要求加强融资抵(质)押品管理,确保其能够满足正常和压力情景下日间和不同期限交易的抵(质)押品需求,及时履行向相关交易对手返售抵(质)押品的义务;资产负债项目在不同时间段的合同期限错配;建立并完善融资策略,提高融资来源的多元化和稳定程度。

#### (五) 资本管理

本行资本管理以资本充足率和资本回报率为核心,目标是密切结合发展规划,实现规模扩张与资本约束、总量控制与结构优化、盈利能力与资本回报的科学统一。

本行综合考虑监管机构指标、行业的平均水平、自身业务发展情况和资本补充情况等因素,确定合理的资本充足率管理目标。该目标不低于监管要求。

本行根据国家金融监督管理总局2023年10月26日下发的《商业银行资本管理办法》计算资本充足率。

项 目	2025年12月31日	2024年12月31日
核心一级资本充足率	10.94%	10.84%
一级资本充足率	10.94%	10.84%
资本充足率	14.83%	14.57%
核心一级资本	276,692.50	287,531.50
核心一级资本扣减项	750.29	299.15
核心一级资本净额	275,942.21	287,232.35
一级资本净额	275,942.21	287,232.35
二级资本	98,303.81	98,669.10

项 目	2025年12月31日	2024年12月31日
二级资本扣减项		
资本净额	<u>374,246.02</u>	<u>385,901.45</u>
风险加权资产	<u>2,522,770.28</u>	<u>2,648,954.27</u>
其中：		
信用风险加权资产	2,292,608.47	2,322,197.27
市场风险加权资产	75,177.45	170,397.21
操作风险加权资产	154,984.36	156,359.79

注：1. 核心一级资本充足率等于核心一级资本净额除以风险加权资产；一级资本充足率等于一级资本净额除以风险加权资产；资本充足率等于资本净额除以风险加权资产。2. 风险加权资产包括采用权重法计量的信用风险加权资产、采用标准法计量的市场风险加权资产，以及采用基本指标法计量的操作风险加权资产。

### 十九、财务报表的批准

本财务报表已经本行董事会批准。

浙江海盐农村商业银行股份有限公司（盖章）

2026年3月31日

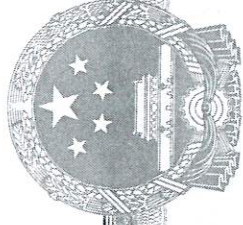

# 营业执照

(副本)

统一社会信用代码

9133000076250730XN (1/1)

扫描二维码登录“国家企业信用信息公示系统”了解更多登记、备案、许可、监管信息



名称 浙江同方会计师事务所有限公司

注册资本 贰佰万元整

类型 有限责任公司(自然人投资或控股)

成立日期 2004年05月17日

法定代表人 方铭

住所

经营范围

审计、验资、资产评估、工程预决算审计、会计咨询、会计服务。(依法须经批准的项目,经相关部门批准后方可开展经营活动)

浙江省杭州市西湖区西溪街道马腾路36号3幢十层1001室(自主申报)



登记机关

2024年09月20日

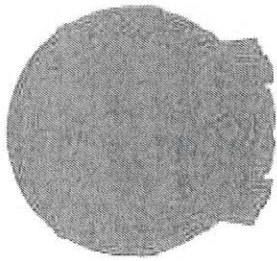

# 会计师事务所 执业证书

名称：浙江同方会计师事务所有限公司

首席合伙人：

主任会计师：方铭

经营场所：浙江省杭州市西湖区西溪街道马腾路36号  
3幢十层1001室（自主申报）

组织形式：有限责任

执业证书编号：33000228

批准执业文号：浙财会字〔2004〕31号

批准执业日期：2004年4月23日



## 说明

证书序号：0019866

- 1、《会计师事务所执业证书》是证明持有人经财政部门依法审批，准予执行注册会计师法定业务的凭证。
- 2、《会计师事务所执业证书》记载事项发生变动的，应当向财政部门申请换发。
- 3、《会计师事务所执业证书》不得伪造、涂改、出租、出借、转让。
- 4、会计师事务所终止或执业许可注销的，应当向财政部门交回《会计师事务所执业证书》。

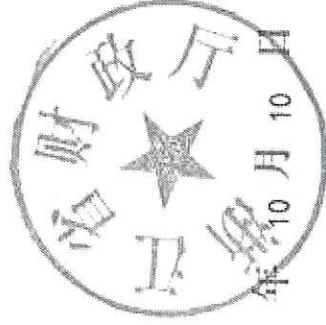

发证机关：

2024

年10月10日

中华人民共和国财政部制



姓名	祝龙娃
Full name	祝龙娃
性别	女
Sex	女
出生日期	1988年5月5日
Date of birth	1988年5月5日
工作单位	浙江同方会计师事务所有限公司
Working unit	浙江同方会计师事务所有限公司
身份证号码	330821198805056887
Identity card No.	330821198805056887



祝龙娃 330002280062

证书编号：330002280062  
No. of Certificate

批准注册协会：浙江省注册会计师协会  
Authorized Institute of CPAs

发证日期：2017年4月12日  
Date of Issuance      /y      /m      /d

年度检验登记  
Annual Renewal Registration

本证书经检验合格，继续有效一年。  
This certificate is valid for another year after this renewal.





姓名 Full name 陈文峰  
 性别 Sex 男  
 出生日期 Date of birth 1970年8月14日  
 工作单位 Working unit 浙江网方会计师事务所有限公司  
 身份证号码 Identity card No. 330727197008144735



陈文峰 330002280004

证书编号：330002280004  
No. of Certificate

批准注册协会：浙江省注册会计师协会  
Authorized Institute of CPAs

发证日期：2004年9月30日  
Date of Issuance /y /m /d

年度检验登记  
Annual Renewal Registration

本证书经检验合格，继续有效一年。  
This certificate is valid for another year after this renewal.



年 月 日  
/y /m /d



海盐农商银行  
HAIYAN RURAL COMMERCIAL BANK

# 浙江海盐农村商业银行股份有限公司

## 2025 年度资本充足率报告

浙江海盐农村商业银行股份有限公司

二〇二六年四月

## 重要提示

本公司保证本报告信息披露内容的真实性、准确性和完整性。

根据《商业银行资本管理办法》（国家金融监督管理总局令2023年第4号）等相关制度要求，本公司应定期披露资本充足率信息。

本公司将每年发布一次较为详细的资本充足率报告。《浙江海盐农村商业银行股份有限公司2025年度资本充足率报告》是按照监管规定资本充足率的概念及规则而非财务会计准则编制，因此《浙江海盐农村商业银行股份有限公司2025年度资本充足率报告》的部分资料不能与《浙江海盐农村商业银行股份有限公司2025年年度报告》的财务资料直接比较。

浙江海盐农村商业银行股份有限公司

2026年4月



## 一、2025 年度资本充足率情况

本公司按照《商业银行资本管理办法》及相关规定计算核心一级资本充足率、一级资本充足率、资本充足率。2025 年度具体情况如下：

### 海盐农商银行资本充足率情况

单位：万元、%

项目	2025 年末	2024 年末
资本净额	374,246.02	385,901.45
核心一级资本净额	275,942.21	287,232.35
一级资本净额	275,942.21	287,232.35
风险加权资产	2,522,770.28	2,648,954.27
资本充足率	14.83	14.57
核心一级资本充足率	10.94	10.84
一级资本充足率	10.94	10.84

注：资本充足率情况为经浙江同方会计师事务所有限公司审计后的数值。

## 二、其他说明

1. 合格二级资本工具：截至 2025 年末，本公司二级资本债券工具余额 7 亿元，其中，2021 年通过银行间债券市场成功发行 2 亿元。2023 年通过银行间债券市场成功发行 5 亿元。

2. 核心一级资本净额=核心一级资本-核心一级资本扣减项；一级资本净额=核心一级资本净额+其他一级资本-其他一级资本扣减项；资本净额=一级资本净额+二级资本-二级资本扣减项。

3. 核心一级资本包括实收资本、资本公积、盈余公积、一般风险准备、未分配利润和少数股东资本可计入部分；其他一级资本，包括其他一级资本工具及其溢价和少数股东资本可计入部分；二级资本，包括二级资本工具及其溢价、超额贷款损失准备可计入部分和少数股东资本可计入部分。

4. 信用风险采用权重法、市场风险采用标准法、操作风险采用基本指标法分别计量监管资本要求。

5. 《商业银行资本管理办法》规定，最低资本要求为：核心一级资本充足率不得低于 5%、一级资本充足率不得低于 6%、资本充足率不得低于 8%。在最低资本要求基础上计提储备资本、逆周期资本、系统重要性银行附加资本以及第二支柱资本要求，明确储备资本要求为风险加权资产的 2.5%、逆周期资本要求为风险加权资产的 0-2.5%，均由核心一级资本来满足；附加资本要求针对系统重要性银行，本公司暂不适用。对于逆周期资本要求和第二支柱资本要求，由监管部门根据宏观经济、风险判断等而定，暂按 0%执行。

# 浙江海盐农村商业银行股份有限公司主要股东关联方 及其控股股东、实际控制人、一致行动人、 最终受益人清单

## 1. 嘉兴和顺农业发展有限公司

股东名称	类别	主体名称
嘉兴和顺农业发 展有限公司	控股股东	黄剑锋
	实际控制人	黄剑锋
	关联方	浙江和云网络科技有限公司
	关联方	浙江海安控股集团有限公司
	关联方	浙江和云文化体育发展有限公司
	关联方	海盐龙顺物业管理有限公司
	关联方	海盐云顺物资贸易有限公司
	关联方	海盐龙顺安装有限公司
	关联方	海盐禾顺生物科技有限公司
	关联方	杭州辰康云科技有限公司
	关联方	海盐金旭信息咨询有限公司
	关联方	海盐海安小额贷款有限公司
	关联方	海盐南山马会管理有限公司
	关联方	杭州煜杭信息技术服务有限公司
关联方	浙江爱健体育发展有限责任公司	
关联方	海盐瑞伯斯健身有限公司	

		海盐海安足球俱乐部管理有限公司
		黄剑锋
		周剑利
		周蔚
		曹坚强
		曹思宁
		姜文忠
		姚华
		姚雪华
		李伟锋
		沈志兵
		陆海平
		周茜
	一致行动人	/
	最终受益人	黄剑锋

## 2. 海盐宏凌制衣有限公司

股东名称	类别	主体名称	
海盐宏凌制衣有限公司	控股股东	汪建林	
	实际控制人	汪建林	
	关联方		海盐宏利达制衣有限公司
			海盐创源贸易有限公司
			汪建林
			吴雪群
			汪惠丽
			汪惠燕
			汪炜涛
			梁月美
			钱裕涛
			沈兴华
			宋海红
			孙晓君
		张辉	
一致行动人	/		
最终受益人	汪建林		

### 3. 浙江欣兴工具股份有限公司

股东名称	类别	主体名称	
浙江欣兴工具股份有限公司	控股股东	浙江欣兴控股集团有限公司	
	实际控制人	朱冬伟	
	关联方		海盐县欣兴小额贷款有限公司
			欣亿特（嘉兴）汽车零部件有限公司
			浙江友创特种金属材料有限公司
			黑河恒聚进出口有限公司
			嘉兴汽联汽车零部件研发有限公司
			浙江欣兴工具股份有限公司
			朱冬伟
			姚红飞
			朱红梅
			朱虎林
			郁其娟
			沈留芬
			查国兵
			唐雪光
			朱利祥
			王树林
			徐 军
		黄海明	
	姜雅群		
	沈哲明		
	一致行动人	/	
	最终受益人	朱冬伟	

#### 4. 浙江华利锦纺织股份有限公司

股东名称	类别	主体名称	
浙江华利锦纺织股份有限公司	控股股东	海盐利融实业有限公司	
	实际控制人	宋云海	
	关联方		海盐华利欣贸易有限公司
			海盐利融实业有限公司
			嘉兴华娇丝绒科技有限公司
			宋云海
			陈留昌
			宋信珍
			朱雪琴
			宋勳潮
			宋小燕
			沈董明
			冯虎祥
			陈彦锋
			姜芳婷
		汤月红	
	/		
一致行动人	/		
最终受益人	宋云海、陈留昌		

### 5. 嘉兴市金利达电子股份有限公司

股东名称	类别	主体名称	
嘉兴市金利达电子股份有限公司	控股股东	沈金华	
	实际控制人	沈金华	
	关联方		海盐恒科工业科技发展有限公司
			海盐盛腾科技有限公司
			海盐泓元商务酒店有限公司
			海盐齐兴置业有限公司
			沈金华
			吴小萍
			沈建兰
			沈悦雯
			沈泓睿
			王诗淇
			金海根
			吴肖惠
			沈田荣
			胡星煜
			洪燕丰
			董叶根
			凌生观
		吴凤根	
一致行动人	/		
最终受益人	沈金华		

## 6. 海盐西美印刷股份有限公司

股东名称	类别	主体名称	
海盐西美印刷股份有限公司	控股股东	张丽琴	
	实际控制人	张丽琴	
	关联方		许你味来品牌管理（上海）有限公司
			嘉兴盐兴企业管理咨询有限公司
			嘉兴创磊科技有限公司
			金达天晟（浙江）布艺有限公司
			海盐领科科技有限公司
			海盐秀晟印刷科技有限公司
			浙江玖鸿印刷有限公司
			海盐秋汇贸易有限公司
			浙江巨上智能科技股份有限公司
			海盐赛日光电有限公司
			嘉兴艾佳电器科技有限公司
			西美智印（海南）科技有限公司
			海盐领科科技有限公司
			上海西美智印科技有限公司
		张丽琴	
	王伟国		
	崔银珍		
	王雨潇		

		沈伟光
		顾雪琴
		张苗琴
		许芳芳
		喻江红
		张楠
		胡林娟
		周晓华
		陈顺
		郑文利
		祝伟
		张海明
		一致行动人
最终受益人	张丽琴	

## 7. 海盐钟海电线电缆股份有限公司

股东名称	类别	主体名称	
海盐钟海电线电缆股份有限公司	控股股东	袁瑞良	
	实际控制人	袁瑞良	
	关联方		海盐欣远线缆有限公司
			嘉兴宏瑞电子有限公司
			嘉兴欧美琦进出口有限公司
			海盐欧美亚电子有限公司
			嘉兴圣乔克进出口有限公司
			海盐县凡比亚贸易有限公司
			嘉兴银都科技有限公司
			袁瑞良
			韩凤英
			袁灵芝
			袁灵燕
			韩燕伟
			周敏佳
			袁水祥
		顾海兵	
	/		
	/		
一致行动人	/		
最终受益人	袁瑞良		

## 8. 海盐金鼎钢管股份有限公司

股东名称	类别	主体名称	
海盐金鼎钢管股份有限公司	控股股东	朱金华	
	实际控制人	朱金华	
	关联方		朱金华
			张祥囡
			刘娟根
			朱炜豪
			朱晓东
			褚荣法
			孔小弟
			李金明
			张华明
			陆仕明
	一致行动人	/	
最终受益人	朱金华		

## 9. 陈建明

股东名称	类别	主体名称	
陈建明	控股股东	/	
	实际控制人	/	
	关联方		秦山街道许油车股份经济合作社
			海盐县许油车农村劳务专业合作社
			海盐秦源商业管理有限公司
			海盐秦鑫商业管理有限公司
			海盐县秦亿物业管理服务有限公司
			海盐凯特机械设备有限公司
			朱利琴
			陈泽勋
			/
			/
			/
		/	
一致行动人	/		
最终受益人	/		

10. 徐海卫

股东名称	类别	主体名称	
徐海卫	控股股东	/	
	实际控制人	/	
	关联方		徐丽虹
			徐泽宇
			徐梅红
			李玉英
			/
			/
			/
			/
			/
			/
			/
		/	
一致行动人	/		
最终受益人	/		

11. 戴纪中

股东名称	类别	主体名称	
戴纪中	控股股东	/	
	实际控制人	/	
	关联方		马金宝
			陆亚英
			颜金祥
			/
			/
			/
			/
			/
			/
			/
			/
		/	
一致行动人	/		
最终受益人	/		

## 12. 汤民轶

股东名称	类别	主体名称	
汤民轶	控股股东	/	
	实际控制人	/	
	关联方		汤松泉
			钱春燕
			赵水珍
			/
			/
			/
			/
			/
			/
			/
			/
		/	
一致行动人	/		
最终受益人	/		

13. 梁敏超

股东名称	类别	主体名称	
梁敏超	控股股东	/	
	实际控制人	/	
	关联方		梁长兴
			潘桂凤
			黄美能
			梁爽
			/
			/
			/
			/
			/
			/
			/
		/	
一致行动人	/		
最终受益人	/		

14. 许晓冬

股东名称	类别	主体名称	
许晓冬	控股股东	/	
	实际控制人	/	
	关联方		朱潇峰
			许纪华
			俞国英
			/
			/
			/
			/
			/
			/
			/
			/
		/	
一致行动人	/		
最终受益人	/		



浙江农信

海盐农商银行

HAIYAN RURAL COMMERCIAL BANK

通讯地址：浙江省嘉兴市海盐县武原街道盐北东路 1177 号  
邮编：314300  
联系电话：0573-86113391  
电子邮箱：lmc\_hy@zjrcu.com  
网址：<https://www.hybank.cn>

